

FUNDINIESTA®

Fundidores desde 1960



CATÁLOGO GENERAL

HORARIO

FABRICA Y OFICINAS:

de Lunes a Jueves de:
8:00 a 13:30 y de 15:30 a 18:30

Viernes de:
7:00 a 14:30 horas.

FABRICA Y OFICINAS:

FUNDICIÓN LÓPEZ INIESTA S.L.
Avda. de las Américas parc. 9/12-C
Pol. Ind. Oeste
30820 ALCANTARILLA (Murcia) Spain

CORRESPONDENCIA:

FUNDICIÓN LÓPEZ INIESTA S.L.
Apdo. Correos, 112
30169 SAN GINES (Murcia) Spain



www.lopeziniesta.com

Telf.: 968 808 206 - fundicion@lopeziniesta.com

Depto. Técnico: iniesta@lopeziniesta.com

ÍNDICE

Producto	Página
REGISTROS HIDRÁULICOS TAPA Y MARCO	1
REGISTROS CIRCULARES	2
MARCOS Y REJILLAS ABATIBLES, TIPO CAMPSA, SUMIDEROS DE PATIO	3
SUMIDEROS SIFÓNICOS	4
TIPO H - D - DM - M - A-1 y A-2, y SEMEJANTES	5
RELLENABLES, PILONAS INOX Y ARQUETILLA ABATIBLE TIPO CORDOBA	6
CANALETAS	7
ALUMINIO Y POLOPROPILENO	8
RESTO DE PRODUCTOS	
MARCOS Y REJILLAS ABATIBLES, TIPO CAMPSA	9
REGISTROS CIRCULARES Y REG. RELLENABLES	10
MARCOS Y REJILLAS NO ABATIBLES	11
MARCOS Y REJILLAS ABATIBLES	12
REJILLAS TRAGA AGUAS SIN MARCO	13
REJILLAS TRAGA AGUAS SIN MARCO Y SUMIDERO PUENTE	14
TRAMPILLONES	15
MURCIA CAPITAL	16
MOBILIARIO URBANO E IMANES	17
REGISTROS ABATIBLES CUADRADOS, REG. PARA ADOQUINES, BORDILLOS,	18
REG. RECTANGULARES ABATIBLES D-400, E-600 Y F-900, COLECTORES CANALIZACION	18
REG. CUADRADOS Y RECTANGULARES, PESAS DE GIMNASIO	19
PRODUCTOS VARIOS	20

PRODUCTO
GRAN
CONSUMO

PRODUCTO
GRAN
CONSUMO

PÁGINAS DE LA 1 A LA 8

**NUEVOS MODELOS
NUEVAS MÁQUINAS
NUEVA TECNOLOGÍA
MAYORES MEDIDAS DE LUZ LIBRE
TERMINACIÓN PERFECTA
SIEMPRE MISMOS MODELOS**

**BAJO PEDIDO PODEMOS FABRICAR CUALQUIER MODELO DE CIUDAD,
PUEBLO U ORGANISMO CON LAS ESPECIFICACIONES OPORTUNAS.**

TODAS LA MEDIDAS REFLEJADAS EN ESTE CATÁLOGO PUEDEN VARIAR EN \pm 5%

**ESQUEMA DE COLOCACIÓN
DE UN REGISTRO PARA SU
BUEN USO**



FUNDINIESTA®

RÓTULOS Y ESCUDOS EN ALTO RELIEVE

FRESADOS A BAJO RELIEVE
QUE NO SE VEN A LOS
POCOS DÍAS

Importación



Fabricación Nacional Propia



NO SE CONFUNDA!!
TODAS LAS ROTULACIONES
NO SON IGUALES

ESCUDO FUNDIDO EN ALTO RELIEVE
POR FUNDINIESTA



OPCIÓN: Todos los registros se pueden hacer ESTANCOS
EXCEPTO REGISTROS RELLENABLES

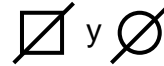

CIERRES COLOCADOS EN FÁBRICA ADIOS A LOS ROBOS DE TAPAS Y CABLEADO



RECOMENDACIÓN:

Un cierre para tapas abatibles
Dos cierres para tapas no abatibles
TIPO H 4 cierres
TIDO D 6 cierres
A-2 o semejante 4 cierres

CIERRES OPCIONALES

9910445	TORNILLO TIPO CABEZA ALLE
9910446	TORNILLO TIPO CABEZA HEXAGONAL
9910550	TORNILLO CON CABEZA MAESTRA MURCIA
9910551	LLAVE PARA CABEZA MAESTRA

Si elije Cabeza maestra, es obligatorio pedir una llave maestra.



FUNDINIESTA®

CUALQUIER REGISTRO SE PUEDE FABRICAR PERFORADO TRAGA AGUAS



PRODUCTOS DE GAMA ALTA

BAJO PEDIDO PUEDE SOLICITAR
ESTOS ARTÍCULOS CON

Certificado de Producto emitido por ITC



**TRÁFICO SEGÚN
NORMA EN-124-2**
EN FUNDICIÓN DÚCTIL

B-125	PEATONAL Y VEHÍCULOS LIGEROS
C-250	FURGONES Y APARCAMIENTOS
D-400	CAMIONES
E-600	PUERTOS Y AEROPUERTOS
F-900	TODO TIPO DE RODADURA

CERTIFICADO DE CALIDAD EN-124-2

FUNDICION LOPEZ INIESTA S.L. productos con Certificado



CERTIFICA: que nuestros fabricados cumplen la Norma
UNE-EN-124-2:2015

La Fundición de Grafito Esferoidal EN-GJS-500-7 según la
UNE-EN-1563:1997

Las características principales son:

Dureza Brinell	170 a 230 HB
Resistencia a la tracción	mínimo 500 N/mm ²
Límite elástico	mínimo 320 N/mm ²
Alargamiento	7%

Expedición FEBRERO 2023

CONTROL DE CALIDAD

FUNDICIÓN LOPEZ INIESTA S.L.

DECLARACIÓN DE CONFORMIDAD DEL PRODUCTO

FUNDICIÓN LÓPEZ INIESTA S.L. en base a la normativa, para los elementos de cubrición y cierre fabricados en Fundición Dúctil UNE-EN-124-2, manifiesta la NO obligatoriedad del marcado CE. (Tapas y Rejillas en Fundición Dúctil)
Fabricación propia nacional.

REGISTROS HIDRÁULICOS TAPA Y MARCO

ROTULACIONES VER COND. DE VENTA



B-125

CODIGO	DENOMINACIÓN	LUZ LIBRE	ALTURA MARCO	TRÁFICO	MARCO EXTERIOR ESQUINAS INCL.
1401017	200x200	170x170	20 H	B-125	220x220
1401063	250x250	220x220	20 H	B-125	270x270
1401090	300x300	250x250	30 H	B-125	330x330
1401091	400x400	350x350	30 H	B-125	430x430
1401092	500x500	450x450	30 H	B-125	530x530
1401093	600x600	550x550	30 H	B-125	630x630
1401620	700x700	630x630	40 H	B-125	730x730
1401621	800x800	740x740	40 H	B-125	830x830
1401066	900x900	805x805	50 H	B-125	930x930
1401064	1000x1000	969x969	70 H	B-125	1200x1200
1401909	1100x1100	970x970	70 H	B-125	1200x1200
1401907	1200x1200	971x971	70 H	B-125	1200x1200



C-250

CODIGO	DENOMINACIÓN	LUZ LIBRE	ALTURA MARCO	TRÁFICO	MARCO EXTERIOR ESQUINAS INCL.
1402090	300x300	250x250	30 H	C-250	330x330
1402091	400x400	350x350	35 H	C-250	430x430
1402092	500x500	440x440	40 H	C-250	530x530
1402093	600x600	540x540	40 H	C-250	630x630
1402620	700x700	630x630	45 H	C-250	730x730
1402621	800x800	730x730	50 H	C-250	830x830
1402066	900x900	805x805	50 H	C-250	940x940
1402064	1000x1000	971x971	70 H	C-250	1200x1200
1402909	1100x1100	972x972	70 H	C-250	1200x1200
1402907	1200x1200	973x973	70 H	C-250	1200x1200



D-400

CODIGO	DENOMINACIÓN	LUZ LIBRE	ALTURA MARCO	TRÁFICO	MARCO EXTERIOR ESQUINAS INCL.
1403090	300x300	250x250	35 H	D-400	330x330
1403091	400x400	340x340	35 H	D-400	430x430
1403927	400x400	350x350	50 H	D-400	430x430
1403915	400x400	310x310	80 H	D-400	430x430
1403092	500x500	440x440	45 H	D-400	530x530
1403928	500x500	450x450	50 H	D-400	530x530
1403916	500x500	410x410	80 H	D-400	530x530
1403093	600x600	540x540	45 H	D-400	630x630
1403929	600x600	550x550	50 H	D-400	630x630
1403930	600x600	520x520	80 H	D-400	630x630
1403620	700x700	640x640	45 H	D-400	730x730
1403931	700x700	640x640	50 H	D-400	730x730
1403917	700x700	600x600	80 H	D-400	730x730
1403621	800x800	730x730	50 H	D-400	830x830
1403064	1000x1000	974x974	70 H	D-400	1200x1200
1403909	1100x1100	975x975	70 H	D-400	1200x1200
1403907	1200x1200	976x976	70 H	D-400	1200x1200

VER CONDICIONES DE VENTA E ÍNDICE AL FINAL DE LA TARIFA



E-600 Y F-900 VER PAG. 18-19

Y MODELOS ESPECIALES Y PROVINCIALES

MODELOS AYTO. MURCIA VER PAG. 16



REG. ABISAGRADOS CON CIERRE Y JUNTA Y REG. NO ABISAGRADOS

ROTULACIONES VER COND. DE VENTA

CODIGO	DENOMINACIÓN	LUZ LIBRE	ALTURA ARO	TRÁFICO	ARO EXTERIOR
1202078	REG. 600 Ø BASIC	Ø 540	40 H	C-250	Ø 670
1203077	REG. 600 Ø FORTEX	Ø 540	60 H	D-400	Ø 670
1203214	REG. 600 Ø INIPERFECT ABISAGRADO	Ø 550	65H	D-400	Ø 750
1203237	REG. 640 Ø NOVAINI ABISAGRADO	Ø 600	70H	D-400	Ø 800
1203215	REG. 600 Ø GRANPERFECT ABISAGRADO	Ø 550	100H	D-400	Ø 750
1203238	REG. 640 Ø GRAN ALTA ABISAGRADO	Ø 600	100H	D-400	Ø 800
1203213	REG. 650 Ø GRAN COMPACT ABISAGRADO	Ø 600	100H	D-400	Ø 810
1204218	REG. 640 Ø GRAN COM E ABISAGRADO	Ø 600	100H	E-600	Ø 815
1205218	REG. 640 Ø GRAN COM F ABISAGRADO	Ø 600	100H	F-900	Ø 815

ABISAGRADOS
CON CIERRE
Y JUNTA

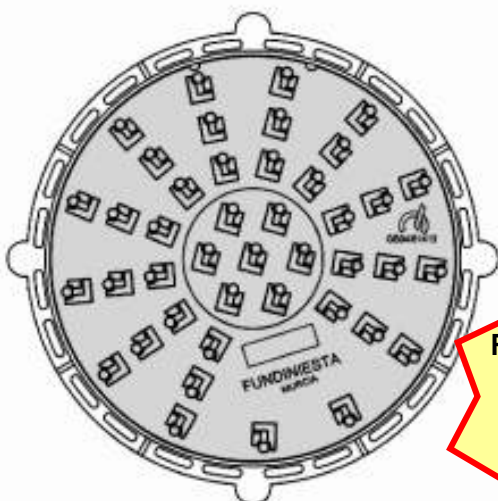

BASIC y FORTEX
NO ABATIBLES

TODOS ESTOS
REGISTROS CIRCULARES
ESTAN PREPARADOS
PARA EL CONO DE
HORMIGÓN
PREFABRICADO DE
BOCA DE HOMBRE
Ø 600 mm.



D-400
TRAGA AGUAS

REGISTROS CIRCULARES ABATIBLES TRAGA AGUAS

CODIGO	DENOMINACIÓN	LUZ LIBRE	ALTURA ARO	TRÁFICO	ARO EXT.
1203100	SUPERVENT. ABAT. Ø 625	Ø 580	100	HD-400	Ø 825
1205100	SUPERVENT. ABAT. Ø 640	Ø 600	100	H F-900	Ø 830



F-900
TRAGA AGUAS

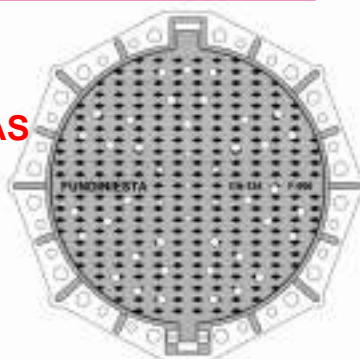

FUNDINIESTA®

REGISTRO CIRCULAR ESTANCO (CON 4 TORNILLOS INOX.)

CODIGO	DENOMINACIÓN	LUZ LIBRE	TRÁFICO	ARO EXT.
1203599	ESTANCA Ø 650	Ø 600	75 H	D-400 Ø 830



RESTO GAMA REGISTROS CIRCULARES VER PAG. 4



MARCOS Y REJILLAS ABATIBLES ANTIRROBO

IMPORTANTE

COLOCACIÓN:
EXCLUSIVAMENTE PARA IMBORNALES UNITARIOS.
NO SIRVEN PARA REJILLA CONTINUA O TRANSVERSAL.

C-250

CODIGO	LUZ LIBRE	DENOMINACIÓN		MEDIDA EXTERIOR INCL. GARRAS
*1302026	195x420	250x510	DIAGONAL PORTODIAGONAL	250x460x40 H
1302913	270x370	300x400	DIAGONAL MOD. ALBER	380x420x40 H
*1302025	300x715	350x750	DIAGONAL IMPUDIAGONAL	350x760x40 H
1302084	300x500	370x570	DIAGONAL MOD. ENZO	550x380x40 H

*Válidos para cajones sifónicos polipropileno, compatibles con mod. URFE y F.URBAN

CUALQUIER MODELO
EN E-600 Y F-900
CONSULTAR

D-400

CODIGO	LUZ LIBRE	DENOMINACIÓN		MEDIDA EXTERIOR INCL. GARRAS
*1303026	195x420	250x510	PORTODIAGONAL 400	250x460x40 H
1303025	300x715	355x755	IMPUDIAGONAL 400	350x760x40 H

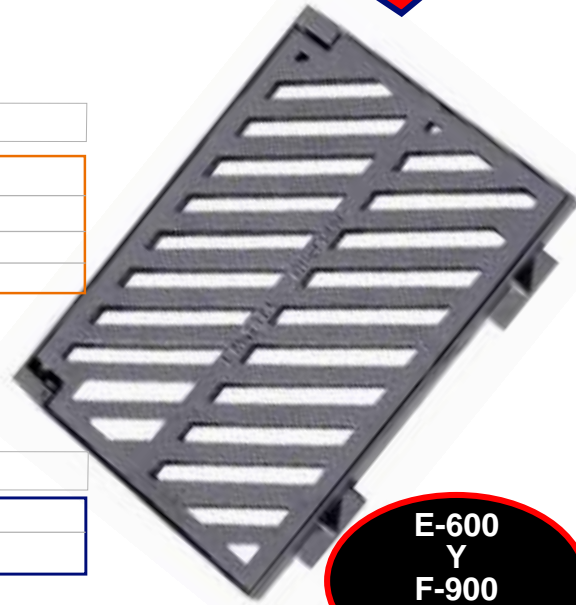

E-600
Y
F-900
CONSULTAR

C-250

CODIGO	LUZ LIBRE	DENOMINACIÓN		MEDIDA EXTERIOR INCL. GARRAS
1302150	360x360	400x400	SEGÚN FABRICACION PARALELO O DIAGONAL MOD. JARA	440x440x40 H
1302151	450x450	500x500	MOD. PAO	540x540x40 H

D-400

CODIGO	LUZ LIBRE	DENOMINACIÓN		MEDIDA EXTERIOR INCL. GARRAS
1303184	300x500	340x540	PARALELO MOD. MURCIA	550x380x40 H
1303145	360x360	400x400	SEGÚN FABRICACION PARALELO O DIAGONAL MOD. MANS	470x470x40 H
1303529	450x450	500x500	MOD. JÚPITER	540x540x40 H



FUNDINIESTA®

SUMIDEROS DE PATIO

CODIGO	DENOMINACIÓN	TAPA	ALTURA	MEDIDA EXTERIOR INFERIOR	TRÁFICO	PARA TUBO MÍNIMO DE
0801043	150x150	Ø 112	60	50	B-125	Ø 50
0801044	200x200	Ø 145	60	72	B-125	Ø 75
0801045	250x250	Ø 185	60	85	B-125	Ø 90
0801046	* 300x300	Ø 215	60	105	B-125	Ø 110-125
0801047	400x400	Ø 283	70	117	B-125	Ø 125

* Ø mínimo para tubo dependiendo del modelo en el momento de fabricación



REGISTRO PARA ACOMETIDAS MARCO CUADRADO TAPA CIRCULAR

SOLO ANÓNIMAS

TIPO CAMPSA

CODIGO	DENOMINACIÓN	PASO LIBRE MÍNIMO	TRÁFICO	TAPA
0201011	200 X 200	Ø140 CON TORNILLO	B-125	Ø170



**SUMIDEROS SIFÓNICOS CON REJILLA
ABATIBLE ANTIRROBO (CUERPO Y REJILLA EN FUNDICIÓN)**



CODIGO	TRÁFICO	DENOMINACIÓN	MEDIDAS EXTERIORES
4002944	C-250	SUM. SALIDA VERTICAL	560x250x570H
4002964	C-250	SUM. SALIDA HORIZONTAL	560x250x570H
4003944	D-400	SUM. SALIDA VERTICAL	560x250x570H
4003964	D-400	SUM. SALIDA HORIZONTAL	560x250x570H

SI EL CLIENTE LO REQUIERE SE PUEDEN SUMINISTRAR CON LAS DOS SALIDAS LIBRES Y EN LA OBRA TAPAR LA QUE LE CONVENGA, CON EL TAPÓN QUE LES SUMINISTRAMOS.



CONJUNTO DE CAJONES SIFÓNICOS POLIPROPILENO CON MARCO Y REJILLA DÚCTIL ABATIBLE ANTIRROBO

CODIGO	TRÁFICO	DENOMINACIÓN	MEDIDAS INTERIORES
1302026	C-250	MyR 250x510 PORTODIAGONAL	195x420x40H DIAGONAL
5400851		CAJÓN POLIPROPILENO PEQ.	200x430x500H
1302025	C-250	MyR 350x750 IMPUDIAGONAL	300x715x40H DIAGONAL
5400852		CAJÓN POLIPROPILENO GR.	280x700x700H

MARCO Y REJILLA + CAJÓN

1303026	D-400	MyR 250x510 PORTODIAGONAL 400	195x420x40H DIAGONAL
5400851		CAJÓN POLIPROPILENO PEQ.	200x430x500H
1303025	D-400	MyR 355x755 IMPUDIAGONAL 400	300x715x40H DIAGONAL
5400852		CAJÓN POLIPROPILENO GR.	280x700x700H

1303030	D-400	MyR 510x510 PARA CAJÓN CUADRADO	470x470x50H
---------	-------	---------------------------------	-------------

Todas las Rejas y Marcos válidos para Cajón URFE y F. URBAN

CAJÓN PEQUEÑO:
del centro de la salida para arriba y abajo 25cm.
CAJÓN GRANDE:
del centro de la salida para arriba y abajo 35cm.

LOS CAJONES NO SE VENDEN SUELTOS SIEMPRE JUEGOS COMPLETOS

MARCO Y REJILLA + CAJÓN POLIPROPILENO CON CODO SIFÓNICO INTERIOR PARA SALIDA DE TUBO DE Ø 200 mm



FOTO MOD. F. URBAN

**REGISTROS SEMEJANTES TIPO H - D - DM y M
MODELOS STANDARD**

TELEFÓNICA (NO HOMOLOGADAS) TELECOMUNICACIONES O CUALQUIER TIPO DE LOGO
ROTULACIONES VER COND. DE VENTA

CÓDIGO	DENOMINACIÓN	TRÁFICO	MARCO EXT.	TAPA	LUZ LIBRE
--------	--------------	---------	------------	------	-----------

1401301 TIPO H DOBLE B-125 892x864x40H 400x830x2 780x757

1403301 TIPO H DOBLE D-400 892x864x40H 400x830x2 780x757

OPCION: EN E-600Y F-900

1401302 TIPO D TRIPLE B-125 1265x1030x40H 400x830x3 1155x780

1403302 TIPO D TRIPLE D-400 1265x1030x40H 400x830x3 1155x780

OPCION: EN E-600Y F-900

1401330 TIPO DM B-125 660x1020x50H 610x835x1 570x790

1403330 TIPO DM D-400 660x1020x50H 610x835x1 570x790

1401331 TIPO M B-125 400x400 TELEFÓNICA

1402331 TIPO M C-250 400x400 TELEFÓNICA

1403331 TIPO M D-400 400x400 TELEFÓNICA

PRODUCTO
GRAN
CONSUMO



DM

H DOBLE



TELEFÓNICA
ANÓNIMAS
CON LOGO
O RÓTULO
A ELEGIR

D TRIPLE

E-600
Y
F-900
CONSULTAR

**REGISTROS SEMEJANTES A-1 Y A-2
MODELOS STANDARD**

CON ENDESA (NO HOMOLOGADA) ELÉCTRICA CONILENSE, ELÉCTRICA DE CÁDIZ
ANÓNIMAS O CUALQUIER TIPO DE LOGOTIPO O RÓTULO
ROTULACIONES VER COND. DE VENTA

CODIGO	DENOMINACIÓN	TRÁFICO	LUZ LIBRE
--------	--------------	---------	-----------

1401803 620x720 H 50 B-125 670x580

1401805 720x1240 H 50 DOS TAPAS B-125 615x1140

1403803 620x720 H 50 D-400 670x580

1403805 720x1240 H 50 DOS TAPAS D-400 615x1140

1403804 620x720 H 80 CON JUNTA D-400 670x580

1404803 620x720 H 70 E-600 670x580

1404805 720x1240 H 60 DOS TAPAS E-600 615x1140

1405803 620x720 H 70 F-900 670x580

1405805 720x1240 H 60 DOS TAPAS F-900 615x1140

620 X 720



720x1240



endesa HOMOLOGADAS

CODIGO	DENOMINACIÓN	TRÁFICO
--------	--------------	---------

1403802 A-1 ENDESA 720x620 H 75 D-400

1403807 A-2 ENDESA 720x1240 H 60 D-400

1403809 A-2 ENDESA CON TRAVESAÑO CENTRAL D-400

Productos comercializados.

FUNDINIESTA[®]

A-1

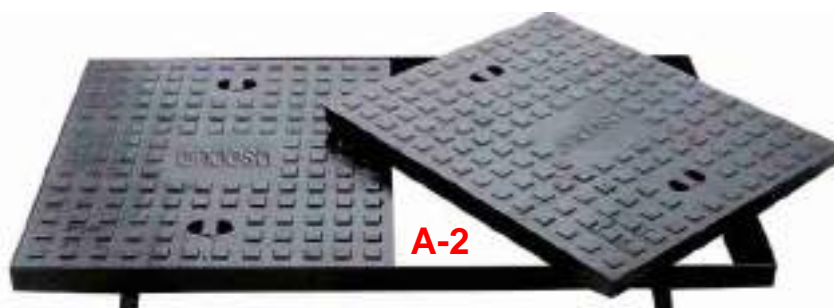

A-2

PRODUCTO
GRAN
CONSUMO

REGISTROS RELLENABLES CON APERTURA

ROTULACIONES VER COND. DE VENTA

34 mm DE RELLENO

CÓDIGO	DENOMINACIÓN	PASO LIBRE MÍNIMO	
1401980	400x400	350x350	B-125
1401981	500x500	440x440	B-125
1401982	600x600	530x530	B-125
1401983	700x700	610x610	B-125

B-125

1402980	400x400	350x350	C-250
1402981	500x500	440x440	C-250
1402982	600x600	530x530	C-250
1402983	700x700	610x610	C-250

C-250

1403980	400x400	350x350	D-400
1403981	500x500	440x440	D-400
1403982	600x600	530x530	D-400
1403983	700x700	610x610	D-400

D-400

60 mm DE RELLENO

1401991	300x300	250x250	B-125
1401989	400x400	350x350	B-125
1401992	500x500	440x440	B-125
1401990	600x600	530x530	B-125

B-125

1402991	300x300	250x250	C-250
1402989	400x400	350x350	C-250
1402992	500x500	440x440	C-250
1402990	600x600	530x530	C-250

C-250

1403991	300x300	250x250	D-400
1403989	400x400	350x350	D-400
1403992	500x500	440x440	D-400
1403990	600x600	530x530	D-400

D-400



RELLENABLES MOD. BILBAO CON DOS ASAS

1401900	580x440x50H	Mod. BILBAO RELLENO 40 mm.	B-125
---------	-------------	----------------------------	-------

1402894	400x400x80H	Mod. BILBAO RELLENO 60 mm.	C-250
---------	-------------	----------------------------	-------

1402895	500x500x80H	Mod. BILBAO RELLENO 60 mm.	C-250
---------	-------------	----------------------------	-------

1402896	600x600x80H	Mod. BILBAO RELLENO 60 mm.	C-250
---------	-------------	----------------------------	-------

1403894	400x400x80H	Mod. BILBAO RELLENO 60 mm.	D-400
---------	-------------	----------------------------	-------

1403895	500x500x80H	Mod. BILBAO RELLENO 60 mm.	D-400
---------	-------------	----------------------------	-------

1403896	600x600x80H	Mod. BILBAO RELLENO 60 mm.	D-400
---------	-------------	----------------------------	-------

1403900	580x440x92H	Mod. BILBAO	D-400
---------	-------------	-------------	-------

1403899	710x710x92H	Mod. BILBAO	D-400
---------	-------------	-------------	-------



PILONAS

1 PILONAS TUBO DE ACERO

CODIGO	DENOMINACIÓN	
2700722 1	INOX FIJA ACERO	1000 H Ø90

2710722 1	INOX DESMONTABLE ACERO CON LLAVE ALLE	
-----------	---------------------------------------	--

ACERO PINTADO AL HORNO

CODIGO	DENOMINACIÓN	
2720722	INOX ACERO 1000 H Ø90 CON BASE PARA ATORNILLAR	2

FUNDINIESTA®

REGISTROS ABATIBLES ANTIRROBO

CODIGO	DENOMINACIÓN	LUZ LIBRE	ALTURA	TRÁFICO
1401800	170x240 MOD. CORDOBA	35 H	B-125	



CANALETAS DE ACERO CON REJILLA DE FUNDICIÓN DUCTIL

CODIGO	DENOMINACIÓN
0603201	151x1000x130 H <small>MEDIDA REAL 125x1000x120 H</small>
0603205	201x1000x150 H
0603206	250x625x150 H
0603207	300x625x150 H
0603208	400x625x200 H *
001	300x1000x150 H
0603209	500x1000x400 H <small>ESTÉTICA IGUAL MOD. ISLA VER PAG. 8</small> *

***NO SE ADMITEN DEVOLUCIONES**

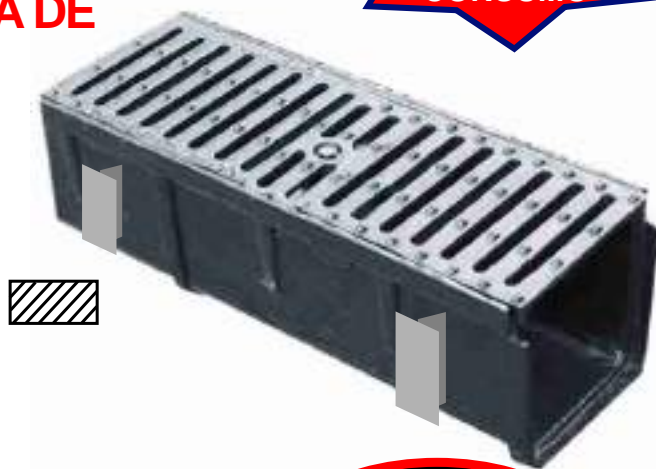

CANALETAS POLÍMERO CON REJILLA DE FUNDICIÓN DUCTIL

CODIGO	DENOMINACIÓN
0502158	130x1000x150 H CON REJILLA DÚCTIL C-250
0503161	131x1000x150 H CON REJILLA DÚCTIL D-400
0503159	200x1000x165 H CON REJILLA DÚCTIL D-400
0503160	250x1000x180 H CON REJILLA DÚCTIL D-400
0503162	300x1000x210 H CON REJILLA DÚCTIL D-400 *
0503163	350x1000x210 H CON REJILLA DÚCTIL D-400 *

PARA SU BUENA COLOCACIÓN SE RECOMIENDA JUNTEAR ENTRE ELLAS CON SILICONA REJA ATORNILLADA A LA CANAL

***NO SE ADMITEN DEVOLUCIONES**

**E-600
F-900
Y TAPA CIEGA
CONSULTAR**



CANALETAS POLÍMERO CON REJILLA GALVANIZADA

CODIGO	DENOMINACIÓN
0500180	120x1000x100 H CON REJILLA GALVANIZADA A-15



CANALETA POLIPROPILENO CON REJILLA DE FUNDICIÓN DUCTIL

5403165 130x1000x150 H D-400



FUNDINIESTA®

TERMINALES CIEGOS PARA CANALETA (Según Cod. Canaleta)

COD.	
9900447	TERMINAL CIEGO PARA CANAL COD. 158-161-201
9900448	TERMINAL CIEGO PARA CANAL COD. 159-205
9900449	TERMINAL CIEGO PARA CANAL COD. 160-206
9900450	TERMINAL CIEGO PARA CANAL COD. 180

**PRODUCTO
GRAN
CONSUMO**

TAPAS ALUMINIO PARA CONTADORES DE AGUA

CON CIERRE DE CUADRADILLO Y LLAVE

CODIGO	DENOMINACIÓN
0900052	220x350
0900053	300x400
0900054	300x500

0900067	305x405 GALASA
9910444	CERRADURA TIPO CUADRADILLO
9911444	LLAVE TIPO CUADRADILLO



REG. CON CIERRE ALLE

0900027	200x200
0900028	300x300
0900029	400x400

REG. ACOMETIDA

0900029	200x200
---------	---------

SUMIDEROS DE PATIO ALUMINIO

CODIGO	DENOMINACIÓN	PARA TUBO MÍNIMO DE
0900500	150 X 150	Ø 50
0900501	200 X 200	Ø 75
0900502	250 X 250	Ø 90
0900509	300 X 300	Ø 110
0900510	400 X 400	Ø 125



PICA DE TIERRA

001 PICA	200x200
----------	---------



SUMIDEROS CHAPA GALVANIZADA Y ACERO INOX.

ESTOS ARTÍCULOS NO ADMITEN DEVOLUCIÓN

CODIGO	DENOMINACIÓN	PARA TUBO MÍNIMO DE	
0800493	100 X 100	Ø 50	CHAPA GALVAN.
0800494	150 X 150	11.2	CHAPA GALVAN.
0800495	200 X 200	11.2	CHAPA GALVAN.
0800496	250 X 250	Ø 90	CHAPA GALVAN.
0800497	300 X 300	Ø 90	CHAPA GALVAN.
0800485	100 X 100	Ø 40	ACERO INOX.
0800486	125 X 125	Ø 40	ACERO INOX.
0800487	150 X 150	Ø 63	ACERO INOX.
0800488	200 X 200	Ø 75	ACERO INOX.

**SALIDA
ROSCA GAS (Macho)
ROSCA GAS (Macho)**



**INOX.
250x250
300x300
CONSULTAR**



POLIPROPILENO

TAPAS POLIPROPILENO CONTADORES DE AGUA

CON CIERRE DE CUADRADILLO Y LLAVE

CODIGO	DENOMINACIÓN
5400055	300 X 400
5400056	350 X 450



FUNDINIESTA®

SUMIDEROS DE PATIO POLIPROPILENO



PATE POLIPROPILENO

5400853 270x322 EXT.



CODIGO	DENOMINACIÓN	PARA TUBO MÍNIMO DE
5400048	150 X 150	Ø 50
5400049	200 X 200	Ø 75
5400050	250 X 250	Ø 75
5400051	300 X 300	Ø 90

NOVEDAD POLIPROPILENO

OFERTA LANZAMIENTO 06-02-24

REGISTRO 400x400

CLASE A-15
PEATONAL - PISCINAS
ZONAS AJARDINADAS

CIERRE A PRESIÓN

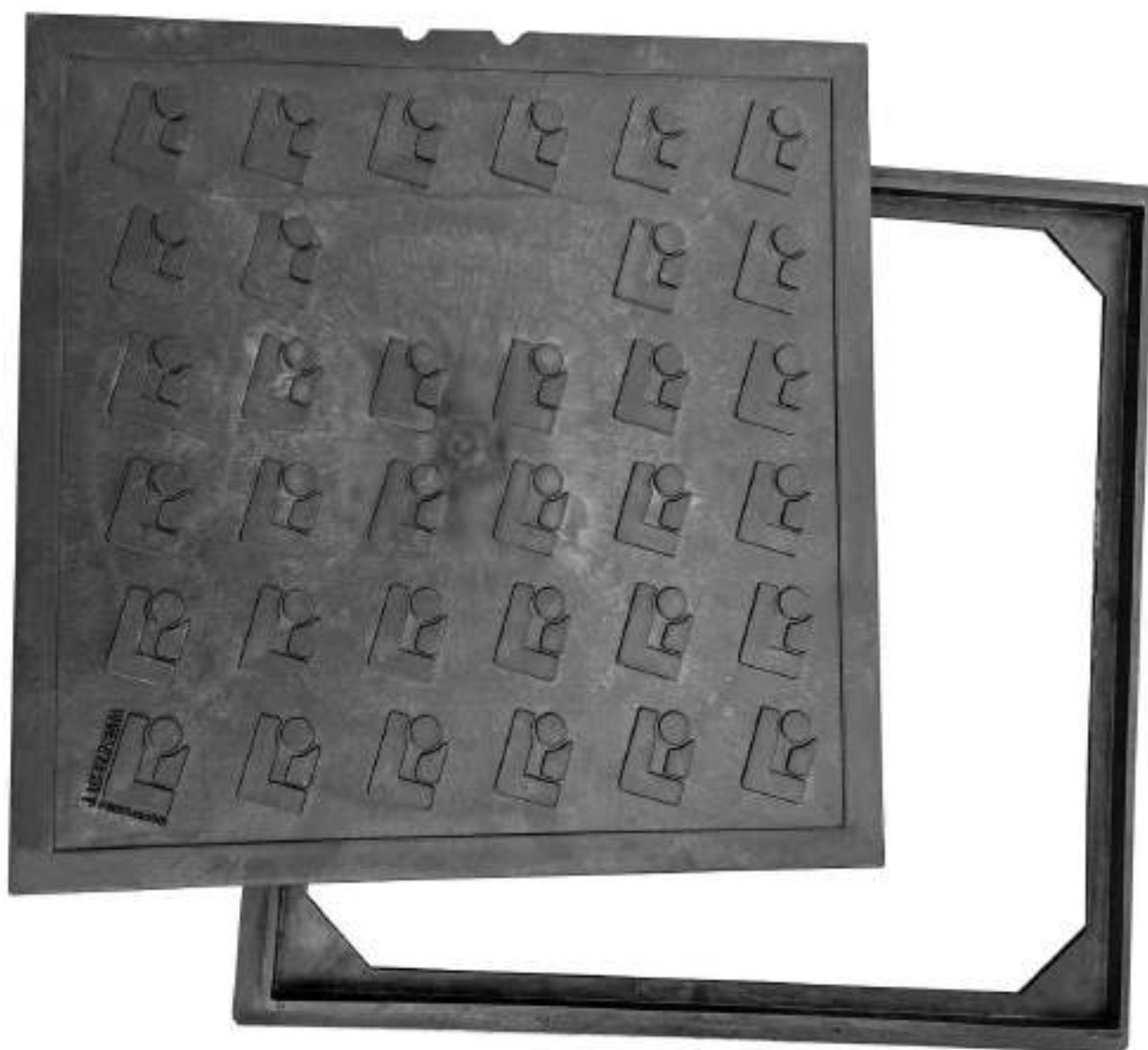

TAPA: 365x365
Marco Ext.: 410x410
Altura: H 33
Paso Libre: 345x345

FUNDINIESTA®

**MARCOS Y REJILLAS ABATIBLES ANTIRROBO
IMPORTANTE**

COLOCACIÓN:
EXCLUSIVAMENTE PARA IMBORNALES UNITARIOS.
NO SIRVEN PARA REJILLA CONTINUA O TRANSVERSAL.

1302176	170x370	200x400	DIAGONAL	MOD. TEO	270x410x40 H	C-250
1302087	350x550	400x600	DIAGONAL	MOD. MUGUE	430x640x50 H	C-250
1303940	340x420	363x442	DIAGONAL	MOD. SALAMANCA	400x500x100 H	D-400

C-250

1302152	270x570	301x601	PARALELO	MOD. SEVILLA	350x670x40 H	
1302081	360x360	400x400	PARALELO	CÓNCAVO	420x420x40H	
1302533	350x650	400x700	PARALELO	MOD. ALBA	470x780x40H	
1302275	560x560	600x600	PARALELO	MOD. TOU	640x640x40H	

D-400

1303152	270x570	300x600	PARALELO	MOD. SEVILLA GOR	350x670x40 H	
1303081	360x360	400x400	PARALELO	CÓNCAVO	420x420x40H	
1303533	350x650	400x700	PARALELO	MOD. ALBACETE	470x780x40 H	
1303183	350x550	410x610	PARALELO	MOD. CARTAGENA	430x640x50 H	
1303530	400x700	450x800	PARALELO	MOD. RIO	470x810x40 H	
1303275	560x560	600x600	PARALELO	MOD. COPA	640x640x40H	

D-400

CODIGO	DENOMINACIÓN			
1303148	550x320	PARALELO	MOD. LISBOA PORT.	D-400

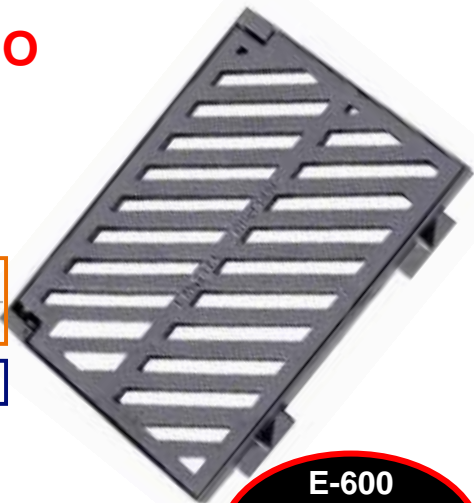

E-600
Y
F-900
CONSULTAR



FUNDINIESTA®

**REGISTRO PARA ACOMETIDAS
MARCO CUADRADO TAPA CIRCULAR**

SOLO ANÓNIMAS

TIPO CAMPSA

CODIGO	DENOMINACIÓN	PASO LIBRE MÍNIMO		TRÁFICO	TAPA
0201010	150 X 150	Ø110	CON TORNILLO	B-125	Ø130
0201019	250 X 250	Ø150	CON TORNILLO	B-125	Ø170



CODIGO	DENOMINACIÓN	PASO LIBRE MÍNIMO		TRÁFICO	TAPA
0201012	400 X 400	Ø270		B-125	Ø290
0201015	500 X 500	Ø360		B-125	Ø380
0201013	650 X 650	Ø530		B-125	Ø580
0203013	660 X 660	Ø550		D-400	Ø600

OPCIÓN: MOD. ALMERIA

MOD. ALMERIA



REGISTROS CIRCULARES NO ABATIBLES

REGISTROS Ø600 VER PAG. 2 ROTULACIONES VER COND. DE VENTA

CODIGO	DENOMINACIÓN	PASO LIBRE MÍNIMO	TRÁFICO	ARO EXT.
1201018	REG. 300 Ø	Ø 265 30 H	B-125	Ø 330
1202018	REG. 300 Ø	Ø 265 30 H	C-250	Ø 330
1203018	REG. 300 Ø	Ø 265 30 H	D-400	Ø 330
1200006	200 Ø		B-125	
1201004	400 Ø	Ø 360 30 H	B-125	Ø 420
1201005	500 Ø	Ø 460 40 H	B-125	Ø 530
1202004	400 Ø	Ø 360 30 H	C-250	Ø 420
1202005	500 Ø	Ø 460 40 H	C-250	Ø 530
1203004	400 Ø	Ø 360 30 H	D-400	Ø 420
1203005	500 Ø	Ø 460 40 H	D-400	Ø 530
1203592	700 Ø	Ø 650 40 H	D-400	Ø 820
1203593	800 Ø	Ø 750 40 H	D-400	Ø 860
1203594	900 Ø	Ø 820 40 H	D-400	Ø 965

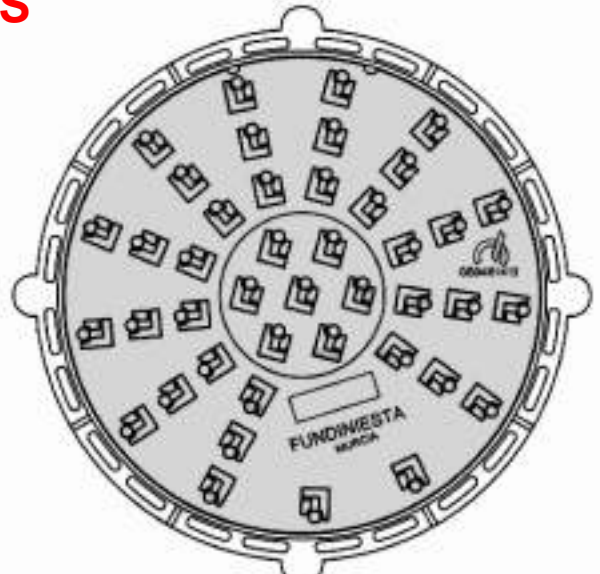

REGISTROS CIRCULARES AYTO. ALMERIA

CODIGO	DENOMINACIÓN	LUZ LIBRE	TRÁFICO	ARO EXT.
1201072	ALMERIA Ø 400	Ø 360 30 H	B-125	Ø 430
1202597	ALMERIA Ø 600	Ø 540 40 H	C-250	Ø 680
1203598	ALMERIA Ø 640	Ø 600 100 H	D-400	Ø 820

NOVEDAD 2024 CON BISAGRA Y CIERRE



REGISTROS RELLENABLES CON APERTURA

ROTULACIONES VER COND. DE VENTA

34 mm DE RELLENO

CÓDIGO	DENOMINACIÓN	PASO LIBRE MÍNIMO	TRÁFICO
1401984	2 TAPAS 800x800	750x770	* B-125
1401985	ENDESA SEVILLANA 620x720	580x680	B-125
1401898	ENDESA SEVILLANA 720 x1240	630x1155	* B-125
1401986	TIPO H 2 TAPAS 864x892	757x780	* B-125
1401987	TIPO D 3 TAPAS 1030x1265	780x1155	* B-125
1402984	2 TAPAS 800x800	750x770	* C-250
1402985	ENDESA SEVILLANA 620x720	580x680	C-250
1402898	ENDESA SEVILLANA 720x1240	630x1155	* C-250
1402986	TIPO H 2 TAPAS 864x892	757x780	* C-250
1402987	TIPO D 3 TAPAS 1030x1265	780x1155	* C-250
1403984	2 TAPAS 800x800	750x770	* D-400
1403985	ENDESA SEVILLANA 620x720	580x680	D-400
1403898	ENDESA SEVILLANA 720x1240	630x1155	* D-400
1403986	TIPO H 2 TAPAS 864x892	757x780	* D-400
* 1403987	TIPO D 3 TAPAS 1030x1265	780x1155	* D-400

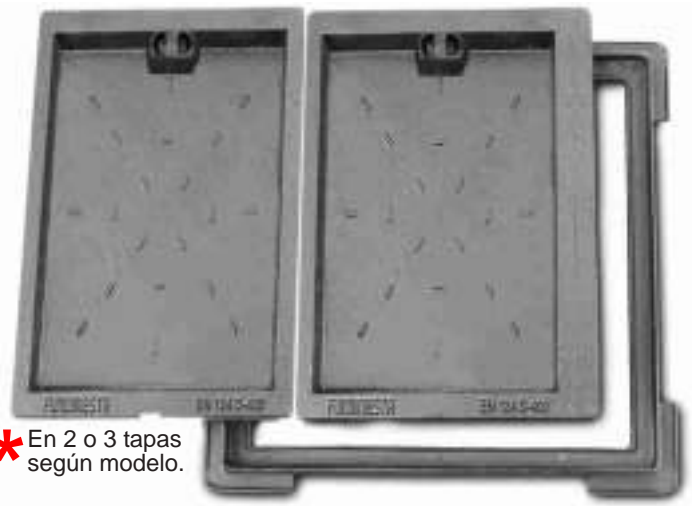

* En 2 o 3 tapas según modelo.

REGISTROS CIRCULARES RELLENABLES ABATIBLES

CODIGO	DENOMINACIÓN	LUZ LIBRE	ALTURA	ARO EXT.	TRÁFICO
1203400	RELLENABLE Ø 640	Ø 600	100H	Ø 830	D-400

RELLENO 60 mm



MARCOS Y REJILLAS NO ABATIBLES IMPORTANTE

COLOCACIÓN:
VÁLIDOS PARA IMBORNALES UNITARIOS Y REJA CONTINUA

CODIGO	DENOMINACIÓN	CUADRADILLO	MODELO	TRÁFICO
1303262	500x750x50 H	CON MARCO DE ACERO	TIERRA	D-400
1304262	500x760x50 H	CON MARCO FUNDICIÓN	CREUS	E-600
1303104	500x1000x80 H	CON MARCO ANGULAR ACERO	PANGO	D-400
1304104 *	500x1000x80 H	CON MARCO ANGULAR ACERO	LIBRA	E-600
1305104 *	500x1000x80 H	CON MARCO ANGULAR ACERO	VIRGO	F-900

* 2 REJAS DE 500x500 METIDAS EN 1 MARCO, MEDIDA TOTAL 500x1000



NOVEDAD

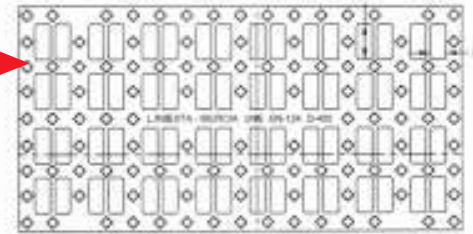

MEDIDA REJA: 974x490

IMPORTANTE

COLOCACIÓN:
EXCLUSIVAMENTE PARA IMBORNALES UNITARIOS.
NO SIRVEN PARA REJILLA CONTINUA O TRANSVERSAL. **DIAGONAL**

1303110	500x1000x40 H	CON MARCO ANGULAR ACERO	ISLA	D-400
---------	---------------	-------------------------	------	-------

2 REJAS DE 500x500 METIDAS EN 1 MARCO, MEDIDA TOTAL 500x1000

CODIGO	PASO LIBRE	DENOMINACIÓN	TRÁFICO
1302060	175x175	200x200 PARALELO MOD. DOLID	40 H C-250
1302070	230x230	300x300 PARALELO MOD. AUTOVIA 30 H	C-250

MOD. BILBAO		DENOMINACIÓN	TRÁFICO
1303276	550x550	601x601 GIGANT ALTURA REJA: 63 mm. 70 H	D-400



DIAGONAL



PARALELO

MARCO Y REJA MOD. MOPU (solo Reja Continua ver pag. 10)

IMPORTANTE

COLOCACIÓN:
EXCLUSIVAMENTE PARA IMBORNALES UNITARIOS.
NO SIRVEN PARA REJILLA CONTINUA O TRANSVERSAL.

CODIGO	DENOMINACIÓN	TRÁFICO
1302535	350x660x40 H	C-250
1303535	351x661x40 H	D-400
1302534	400x600x40 H	C-250
1303534	401x601x40 H	D-400

FUNDINIESTA®



CÓNCAVOS TIPO RÍGOLA

IMPORTANTE

COLOCACIÓN:
EXCLUSIVAMENTE PARA IMBORNALES UNITARIOS.
NO SIRVEN PARA REJILLA CONTINUA O TRANSVERSAL.

CODIGO	PASO LIBRE	DENOMINACIÓN	TRÁFICO
1302085	230x385	300x450 CÓNCAVO 7 MM MOD. LAGUNA REJA: 260x410	PARALELO 40 H C-250
1302548	250x350	280x380 CÓNCAVO 7 MM MOD. DENA	PARALELO 40 H C-250
1303271		MyR MUY CÓNCAVO 300x500 MOD. ZARAGOZA REJA: 275x410	60 H D-400
1303272		MyR MUY CÓNCAVO 360x460 MOD. BASTID REJA: 365x465	50 H D-400

MODELOS RÍGOLA



PARALELO

MOD. ZARAGOZA 15 mm.
MOD. BASTID 20 mm.

TIPO CAZ



REJA Y MARCO MOD. OPTIMAX WATER

CODIGO	DENOMINACIÓN	PASO LIBRE	TRÁFICO
1303146	500x1000x80H	440x940	D-400

IMPORTANTE

COLOCACIÓN:
VÁLIDOS PARA IMBORNALES
UNITARIOS Y REJA CONTINUA

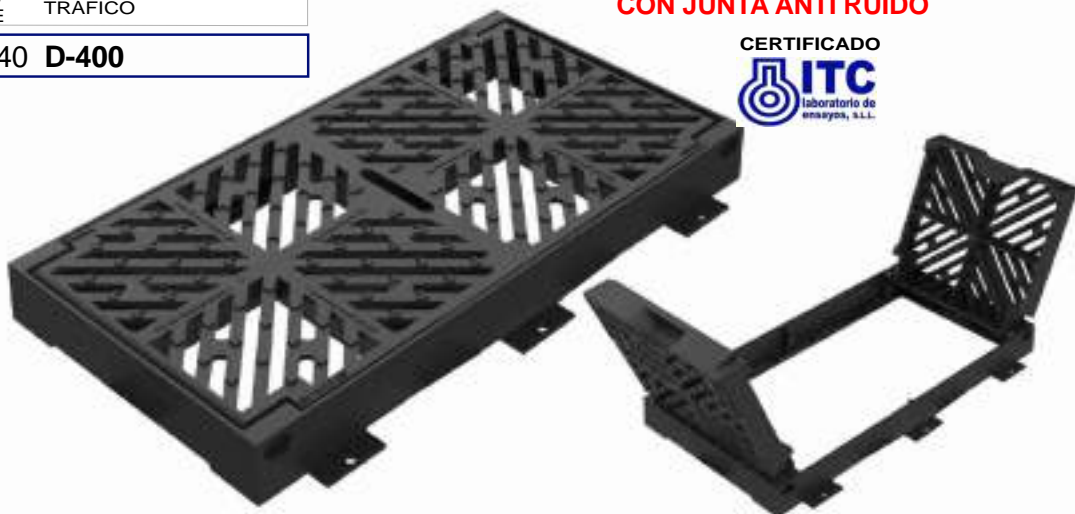

ABATIBLES ANTI-ROBO
CON JUNTA ANTI RUIDO



REJAS Y MARCOS ABATIBLES ANTI-ROBO

IMPORTANTE

COLOCACIÓN:
EXCLUSIVAMENTE PARA IMBORNALES UNITARIOS.
NO SIRVEN PARA REJILLA CONTINUA O TRANSVERSAL.

CODIGO	DENOMINACIÓN	TRÁFICO
1302542	MOD. PORTUDUERO 420 x 730 ALTURA MARCO: 40 mm. ENCASTRAMIENTO INFERIOR PARA ARQUETA: 32 mm. COTA DE PASO LIBRE: 297x549 mm. MEDIDA REJA: 350x598 mm. MARCO EXTERIOR: 420x730 mm.	C-250
1303542	MOD. MILÁN 421 x 731 ALTURA MARCO: 40 mm. ENCASTRAMIENTO INFERIOR PARA ARQUETA: 32 mm. COTA DE PASO LIBRE: 297x549 mm. MEDIDA REJA: 350x598 mm. MARCO EXTERIOR: 420x730 mm.	D-400

CON ENCASTRAMIENTO INFERIOR

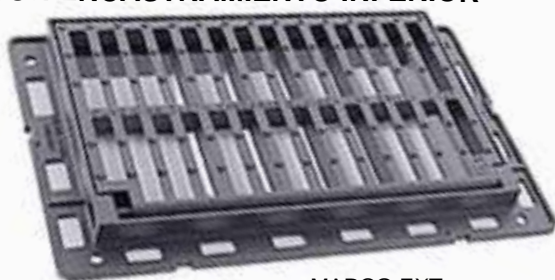

LUZ LIBRE

MARCO EXT.

1302544	270x720	300 X 750 MOD. TEIDEBRO	370x810x40 H	C-250
---------	---------	--------------------------------	--------------	-------



1302086	230 x 630 x 40 H	ANTI-TACONES	C-250
---------	-------------------------	---------------------	-------



FUNDINIESTA®

REJILLAS TRAGA-AGUAS SIN MARCO IMPORTANTE

COLOCACIÓN:
EXCLUSIVAMENTE PARA REJILLAS CONTINUAS O TRANSVERSALES

CODIGO	MODELO	DENOMINACIÓN
--------	--------	--------------

C-250

4402101	AVENIDA	200 X 625 X 27 H	PARALELO	30
4402102	FLORENCIA	250 X 625 X 27 H	PARALELO	30
4402103	VENECIA	300 X 625 X 27 H	PARALELO	30
4402134	MOPU	350 X 660 X 36 H	PARALELO	40
4402135	MOPU	400 X 600 X 36 H	PARALELO	40
4402105	NAPOLES	400 X 625 X 27 H	PARALELO	30
4402106	RODA	500 X 625 X 27 H	PARALELO	30

D-400

4403101	FLORESTA	200 X 625 X 27 H	PARALELO	30
4403102	CASTELO	250 X 625 X 27 H	PARALELO	30
4403103	LOURES	300 X 625 X 27 H	PARALELO	30
4403228		350 X 500 X 27 H	PARALELO	30
4403134	MOPU	351 X 661 X 36 H	PARALELO	40
4403135	MOPU	401 X 601 X 36 H	PARALELO	40
4403105	SETUBAL	400 X 625 X 27 H	PARALELO	30
4403106	LEIRIA	500 X 625 X 27 H	PARALELO	30

E-600

4404171	LLANES	301 X 501 X 32 H	PARALELO	35
4404211	MEDINA	350 X 545 X 36 H	PARALELO	40

CUALQUIER MODELO EN E-600 Y F-900 **CONSULTAR**

REJILLAS D-400 MOD. EL RETIRO IMPORTANTE

COLOCACIÓN:
EXCLUSIVAMENTE PARA REJILLAS CONTINUAS O TRANSVERSALES

4403229	302x502x30 H	16 mm. SEPARACION ENTRE BARROTES A LO ANCHO	D-400
4403233	356x661x36 H		D-400
4403234	402x602x40 H		D-400



**RESTO
E-600
F-900
CONSULTAR**

REJILLA ESPECIAL PARQUES Y JARDINES

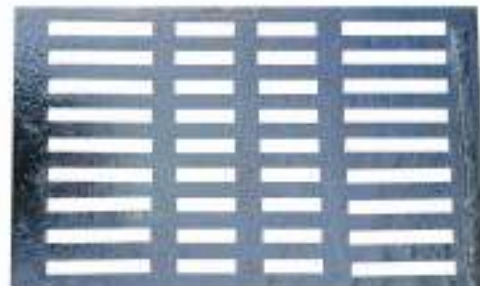

CUMPLE NORMATIVA MOVILIDAD URBANA

REJILLAS PARA CANALETAS

CODIGO	MODELO	DENOMINACIÓN	CANAL DE:	TRÁFICO	
4402174	REJILLA CANALETA	121 X 500 X 18 H	PARALELO	20	C-250

4403002	REJILLA CANALETA	122 X 500 X 18 H	PARALELO	20	D-400
---------	------------------	------------------	----------	----	--------------

APTAS PARA REPOSICIÓN EN NUESTRAS CANALETAS

4403007	REJILLA CANALETA	195 X 500 X 22 H	PARALELO	25	D-400
4403210	REJILLA CANALETA	255 X 500 X 22 H	PARALELO	25	D-400
4403227	REJILLA CANALETA	300 X 500 X 27 H	PARALELO	30	D-400

APTAS PARA REPOSICIÓN EN NUESTRAS CANALETAS

4403169	MOD. ARTEIXO	200 X 500 X 22 H	PARALELO	25	D-400
---------	--------------	------------------	----------	----	--------------



REJAS GRANDES SIN MARCO PARA REJILLA CORRIDA

IMPORTANTE
COLOCACIÓN:
EXCLUSIVAMENTE PARA REJILLAS CONTINUAS O TRANSVERSALES

CUADRADILLO

CODIGO	TRÁFICO	DENOMINACIÓN	MODELO	PARA ANGULO DE:
4403253	D-400	500 x 750 x 36 H	GRANDIS	40
4404253	E-600	500 x 760 x 36 H	CREUS SOLA	40
4403119	D-400	500x1000x72 H	PANGO SOLA	80
4404114	* E-600	500 x 1000 x 72 H	LAOS	80
4405114	* F-900	500 x 1000 x 72 H	SUPER	80
4403252	D-400	600 x 600 x 63 H	ZAMUDIO	70

* 2 REJAS DE 500x500 MEDIDA TOTAL 500x1000

DIAGONAL

4403235	D-400	500 x 1000 x 36 H	SOLO ISLA DIAGONAL	40
---------	-------	-------------------	--------------------	----



NOVEDAD

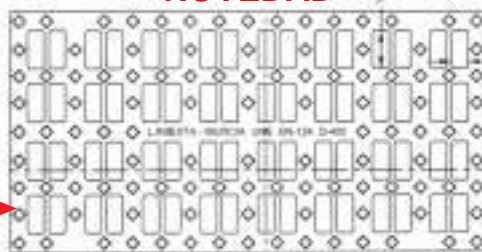

MEDIDA REJA: 974x490

CUADRADILLO

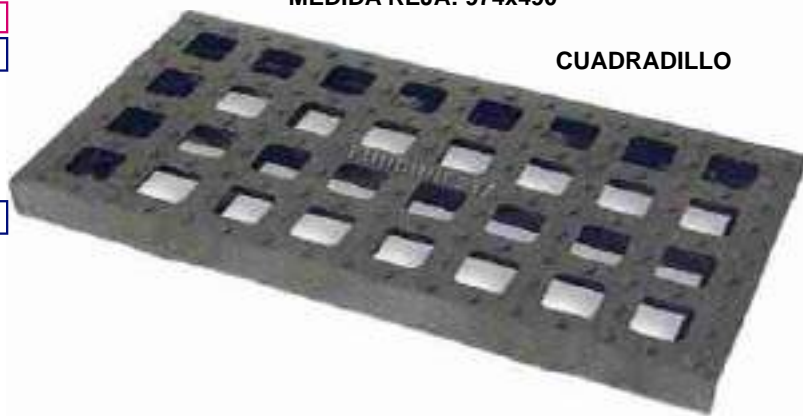

REJILLA CONTÍNUA CON CIERRE FUD. DÚCTIL MODELO SEGUR

IMPORTANTE

COLOCACIÓN:
EXCLUSIVAMENTE PARA REJILLAS CONTINUAS O TRANSVERSALES

4403147	D-400	400x600x27H	Para angular de 30 mm
---------	-------	-------------	-----------------------

APLICACIONES: La Rejilla Segur se utiliza en todas las canales transversales de calzadas de 350 mm de luz libre. Deben instalarse con el accesorio de encadenado, que enlaza las rejillas entre sí, este sistema completo y modulable mejora la seguridad bajo el tráfico. Incluye cada dos rejillas un accesorio.



SUMIDERO MODELO PUENTE

CODIGO	DENOMINACIÓN
4402149	C-250 200x200x200 H
4402170	C-250 274x274x200 H

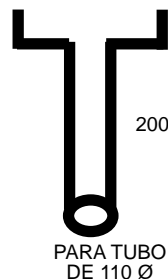

OPCIÓN:
TUBO A MEDIDA
POR ENCARGO

PARA TUBO
DE 110 Ø

TRAMPILLONES

disponemos en las tapas de varios logos

CODIGO	DENOMINACIÓN
4000948	1 TRAMPILLÓN 125 X 125 B-125
4000949	2 TRAMPILLÓN Ø 310 C-250
4000947	3 TRAMP. ALMERIA 220x125 H C-250
4000968	4 TRAMP. GALASA 280 X 300 C-250
4000971	5 TRAMP. TUDELA C-250
4000901	6 TRAMP. LOGROÑO 200x300x160 H B-125

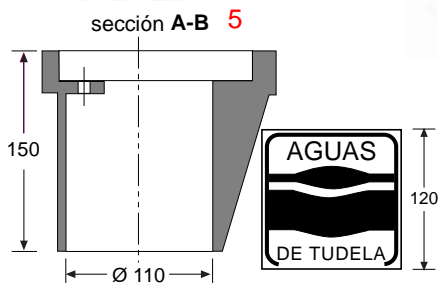
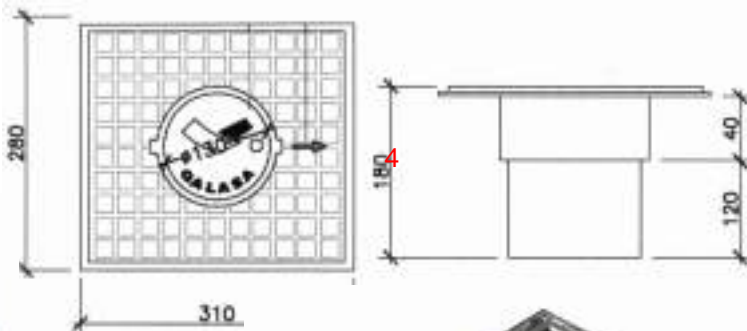

4000970 7 TRAMP. OVALADO C/CADENA B-125 280x195x115 H



TRAMPILLONES GALICIA

1200006	REG. CIR. Ø 200 CORUÑA	B-125
4000937	TRAMPILLON EMALCSA	8 C-250
4000938	TRAMPILLON OLEIROS	8 C-250
4000936	TRAMPILLON CAMBRE	8 C-250

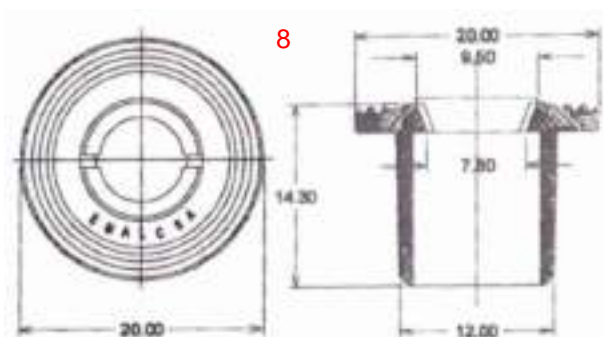

FUNDINIESTA®

ALUMBRADO CON CERRADURA MAESTRA INOX

CODIGO	DENOMINACIÓN	TRÁFICO
1402950	403 X 403 ALUMBRADO ABATIBLE Y CERRADURA	C-250

TELECOMUNICACIONES CON CERRADURA ALLE INOX

1402310	400 X 400 TELECOMUNICACIONES ABATIBLE Y ALLE	C-250
1403310	400 X 400 TELECOMUNICACIONES ABATIBLE Y ALLE	D-400
1403340	600 X 600 TELECOMUNICACIONES ABATIBLE Y ALLE	D-400
1402328	TIPO H DOBLE TELECOMUNICACIONES NO ABATIBLE Y ALLE	C-250
1403328	TIPO H DOBLE TELECOMUNICACIONES NO ABATIBLE Y ALLE	D-400
002	TELECOMUNICACIONES 880x880x65H ABATIBLE Y ALLE	C-250
001	TELECOMUNICACIONES 880x880x65H ABATIBLE Y ALLE	D-400

I.C.T. SIN ESCUDO CON CERRADURA ALLE INOX

1402342	400 X 400 I.C.T. ABATIBLE Y ALLE	C-250
1403342	400 X 400 I.C.T. ABATIBLE Y ALLE	D-400
1403343	600 X 600 I.C.T. ABATIBLE Y ALLE	D-400
1402329	TIPO H DOBLE I.C.T. NO ABATIBLE Y ALLE	C-250
1403329	TIPO H DOBLE I.C.T. NO ABATIBLE Y ALLE	D-400

SEÑALES TRÁFICO SIN CERRADURA SIN ESCUDO

1401957	402 X 402 SEÑALES TRÁFICO CARA CUADRITOS	B-125
1401952	601 X 601 SEÑALES TRÁFICO CARA CUADRITOS	B-125
1403952	601 X 601 SEÑALES TRÁFICO CARA CUADRITOS	D-400

BOMBEROS SIN ESCUDO

1401619	600 X 800 BOMBEROS	B-125
1403031	600 X 800 BOMBEROS	D-400

REJA Y MARCO ABATIBLE ANTI-ROBO

CODIGO	DENOMINACIÓN	TRÁFICO
1302542	MOD. PORTUDUERO 420 x 730	D-98-I C-250

ALTURA MARCO: 40 mm. ENCASTRAMIENTO INFERIOR PARA ARQUETA: 32 mm.
COTA DE PASO LIBRE: 297x549 mm. MEDIDA REJA: 350x598 mm.
MARCO EXTERIOR: 420x730 mm.

CON ENCASTRAMIENTO INFERIOR



TRAMPILLONES AGUAS DE MURCIA

4000948	TRAMPILLÓN 125 X 125	B-125
4003948	TRAMPILLÓN 125 X 125	D-400
4000949	TRAMPILLÓN Ø 310	C-250

OPCIÓN: Aguas de Murcia con la X-1-2 elegir según servicio

001	TRAMPILLÓN 460x460x150H	C-250
002	TRAMPILLÓN 460x460x150H	D-400

Para tubo de 400 mm.
Apertura 285 mm.
Abatible
Con Junta



REGISTRO CIRCULAR ACEQUIAS

1203845	GP Ø tapa 600 Ø Aro 850 Ext. 100H	ACEQUIAS AYTO. MURCIA D-400
---------	-----------------------------------	-----------------------------

FUNDINIESTA®

TRAMPILLA PARA PICA DE TIERRA

0201003	150x150 AYTO. MURCIA PICA DE TIERRA	105x105	145x145	B-125
---------	-------------------------------------	---------	---------	-------

TACHUELA LSMT

4000946	LSMT 200 Ø
---------	------------



PLACA ALTA TENSION

1400808	230X160
---------	---------



ALUMBRADO

TELECOMUNICACIONES

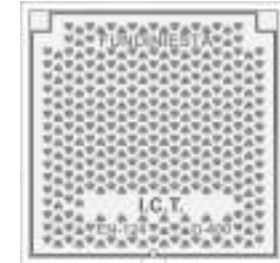

I.C.T.



TIPO H



ALCORQUES SIN MARCO MODELO MURCIA

801x801
1001x1001
1201x1201

Interior a elegir: Ø 400 mm - Ø 500 mm



PILONAS DE FUNDICIÓN DÚCTIL

2700962	3	PENÍNSULA FIJA DÚCTIL	VISTA 400 LIBRE
2710962	3	PENÍNSULA DESMONT. CON LLAVE ALLE	
2700963	4	GRAN VIA FIJA DÚCTIL	VISTA 460 LIBRE
2710963	4	GRAN VIA DESMONT. CON LLAVE ALLE	
2700723	5	BALEARES FIJA DÚCTIL	VISTA 680 LIBRE
2710723	5	BALEARES DESMONT. CON LLAVE ALLE	
2700186	6	OCTOGONAL FIJA DÚCTIL	VISTA 700 LIBRE
2700185	7	BILBAO BAJA DÚCTIL	MOD. AÑO 2020
2700199	7	BILBAO ALTA DÚCTIL	MOD. AÑO 2022
2700724	8	ANTIALUNIZAJE DÚCTIL	VISTA 650 LIBRE
9900960		LLAVE SUELTA ALLE PILONAS DESMONT.	



ALCORQUES SIN MARCO FUNDICIÓN DÚCTIL

2600179	700 X 700 X 350 Ø
2600178	800 X 800 X 450 Ø
2600181	900 X 900 X 450 Ø
2600195	1000 X 1000 X 450 Ø
2600182	1200 X 1200 X 720 Ø



IMAN LEVANTA REGISTROS

EL ÚTIL ESTÁ DISEÑADO PARA AYUDAR AL TRABAJADOR ENCARGADO DE ABRIR REGISTROS DE HIERRO FUNDIDO, YA SEAN CIRCULARES, CUADRADOS, REJILLAS, ETC.

SE INCLUYE UN DESTORNILLADOR,
DENTRO DEL MANGO, PARA LA
LIMPIEZA DE LOS MARCOS

CARGA MÁXIMA 120 Kg.

**IMAN
700**

9900556

LA UTILIZACIÓN DE ESTA
HERRAMIENTA, PUEDE CAUSAR
PROYECCIÓN DE OBJETOS
EXTRAÑOS A SUS OJOS, LO
QUE PUEDE OCASIONAR
DAÑOS SEVEROS.
OBLIGACIÓN DE USAR "EPIS"

TODOS LOS PRODUCTOS ESTÁN
TESTADOS.
LAS MEDIDAS PUEDEN VARIAR,
SEGUN LAS MATERIAS PRIMAS.
ANTES DE USAR, LEER CUIDA-
DOSAMENTE EL MANUAL DE
INSTRUCCIONES

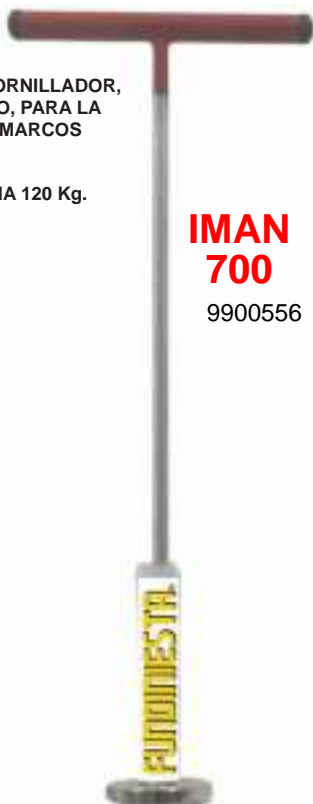

JARDINERAS

2700195	TRAPERIA MURCIA	600x600x550 H
2700196	TRAPERIA MURCIA	800x800x800 H
2700198	TRAPERIA MURCIA	1000x1000x1000 H



FUNDINIESTA®

REGISTROS ABATIBLES ANTIRROBO

ROTULACIONES VER COND. DE VENTA

CODIGO	DENOMINACIÓN	LUZ LIBRE	ALTURA	TRÁFICO	MARCO EXTERIOR
1401921	145x145		40 H	B-125	
1401923	300 X 300	270x270	25 H	B-125	330x330
1401924	400 X 400	370x370	25 H	B-125	430x430
1401925	500 X 500	470x470	30 H	B-125	530x530
1402923	300 X 300	270x270	25 H	C-250	330x330
1402924	400 X 400	370x370	25 H	C-250	430x430
1402925	500 X 500	470x470	30 H	C-250	530x530
1403926	600 X 600	550x550	30 H	D-400	620x620

OPCIÓN: CON LOGO AGUASVIRA

TRAMPILLA AGUA POTABLE cod. 1401921



REGISTROS PARA COLOCAR JUNTO ADOQUINES MARCO SIN PATAS

ROTULACIONES VER COND. DE VENTA

CODIGO	LUZ LIBRE MÍNIMO	DENOMINACIÓN	H	TRÁFICO
1401755		300 X 300	30	B-125
1401750	350x350	400 X 400	30	B-125
1401751	430x430	500 X 500	30	B-125
1401752	530x530	600 X 600	30	B-125
1401753	610x610	700 X 700	40	B-125
1401754	730x730	800 X 800	40	B-125
1402755		300 X 300	30	C-250
1402750	350x350	400 X 400	30	C-250
1402751	430x430	500 X 500	30	C-250
1402752	530x530	600 X 600	30	C-250



FUNDINIESTA



BORDILLO TRAGADERO ABATIBLE CON REJA ABATIBLE

Todo el sistema es abatible para su mejor limpieza

CODIGO	DENOMINACIÓN	PASO LIBRE	TRÁFICO
3902332	500x574x205H	424	C-250
3903332	500x574x205H	424	D-400

BORDILLO C-250

4002934 **560x150x200H BORDILLO C-250**

SE PUEDEN COLOCAR JUNTOS O POR SEPARADO



REGISTROS ESPECIALES ABATIBLES D-400, E-600 Y F-900 ANTI ROBO

ROTULACIONES VER COND. DE VENTA

MODELO	CODIGO	DENOMINACIÓN	PASO LIBRE MÍNIMO	ALTURA MARCO	MARCO EXTERIOR LargoxAncho	TRÁFICO
FO2-LI-2G	1403324	880x880	780x780	65 H	880x880	Doble D-400
FO4-LI-3G	1403325	1340x925	1200x780	65 H	1340x925	Triple D-400
	1403323	620x620 2P	620 X 620	65 H	720x800	Doble D-400
	1403321	620x1200 4P	620 X 1200	65 H	720x1390	Cuadruple D-400
	1403320	780x1600 4G	780 X 1600	65 H	900x1750	Cuadruple D-400
	1404323	621x621 2P	620 X 620	65 H	720x800	Doble E-600
	1404321	621x1200 4P	620 X 1200	65 H	720x1200	Cuadruple E-600
	1405322	780x780 2G	780 X 780	65 H	900x1060	Doble F-900
	1405320	781x1600 4G	780 X 1600	65 H	950x1700	Cuadruple F-900

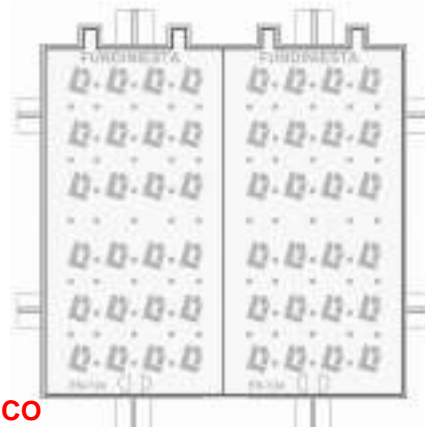

COLECTORES DE CANALIZACIÓN PARA ACCESORIO CÓNICO

COLECTORES DE CANALIZACIÓN CON REJILLA O TAPA CIEGA EN124 B-125

Siempre el modelo por cuenta y autorizado por el cliente

300x300x85 H PARA TUBO Ø 250 (300x300) VENTILADA (Cod. 0201039) O CIEGA (Cod. 0201041)

400x400x85 H PARA TUBO Ø 315 (400x400) VENTILADA (Cod. 0201040) O CIEGA (Cod. 0201042)

CON TAPA CIEGA



PARTE INFERIOR



CON REJILLA



REGISTROS HIDRÁULICOS TAPA Y MARCO

ROTULACIONES VER COND. DE VENTA

E-600

CODIGO	DENOMINACIÓN	PASO LIBRE MÍNIMO	ALTURA MARCO	TRÁFICO	MARCO EXTERIOR CON ESQUINAS INCL.
1404091	400 X 400	300x300	50 H	E-600	420x420
1404092	500 X 500	400x400	50 H	E-600	520x520
1404093	600 X 600	500x500	50 H	E-600	620x620
1404620	700 X 700	600x600	45 H	E-600	720x720
1404621	800 X 800	740x740	40 H	E-600	820x820
1404066	900 X 900	740x740	50 H	E-600	940x940

F-900

1405091	400 X 400	300x300	50 H	F-900	420x420
1405092	500 X 500	400x400	50 H	F-900	520x520
1405093	600 X 600	500x500	50 H	F-900	620x620
1405620	700 X 700	600x600	50 H	F-900	720x720
1405621	800 X 800	740x740	70 H	F-900	820x820
1405066	900 X 900	740x740	70 H	F-900	940x940



TAPAS Y MARCOS ESPECIALES Y PROVINCIALES

*ROTULACIONES VER COND. DE VENTA

CODIGO	DENOMINACIÓN	TRÁFICO
1401906	600x1200 DOS TAPAS 600x600 560x1160 LUZ LIBRE	B-125
1401955	400x400 AYT. GRANADA HOMOLOGADA	B-125
1401972	400x400 GANDIA ENLLUMENAT PUBLIC	B-125
1401619	TAPA Y MARCO 600 X 800 570x750 LUZ LIBRE	B-125
1401081	M2-T2 690x690 SIN CERTIFICADO TAPA Y MARCO	B-125
1401918	300x300 MOLINA DE SEGURA TAPA Y MARCO	B-125
1401919	400x400 MOLINA DE SEGURA TAPA Y MARCO	B-125
1401942	330x530 P.B. CLAVEGUERAN BALEARES TAPA Y MARCO	B-125



1402974	700 X 700 LOGROÑO ALUMBRADO TAPA Y MARCO	C-250
1402890	400x830 Ext. MARCO 430x860x30H TAPA Y MARCO	C-250
1403993	620 X 720 GASELEC TAPA Y MARCO	D-400
1403031	600 X 800 TAPA Y MARCO 570x750 LUZ LIBRE	D-400
1403905	marco 25 H 500 X 1000 DOS TAPAS 500x500 460x960 LUZ LIBRE	D-400 *
1403906	marco 25 H 600 X 1200 DOS TAPAS 600x600 540x1140 LUZ LIBRE	D-400 *

* Marcos Super Reforzados

CONSULTAR: 300x600, 400x600 y 400x800



M2-T2

FUNDINESTA®

PESAS PARA GIMNASIO

CON TALADRO PARA BARRA DE 28 mm.

Pintura al Horno color negro



Cod.	Peso
3000815	1 Kg.
3000816	2 Kg.
3000817	3 Kg.
3000818	5 Kg.
3000819	10 Kg.
3000820	15 Kg.
3000821	20 Kg.

REJILLAS CHIMENEA

4400016 201 X 401 X 18 H



PISÓN

3900610 PISÓN 200x200

Disponemos de otras medidas



AMARRES

2900997 LA MANGA 250x250x250 H TIRO 12 TN

2900999 SOTOGRADE 200x200x190 H TIRO 8 TN



REJAS PARA CAMPO DE GOLF

CODIGO	DENOMINACIÓN
4400277	270x270
4400278	Ø 200
4400279	Ø 250
4400280	Ø 300
4400281	Ø 320
4400282	Ø 400
4400283	Ø 600

FUNDICIÓN DÚCTIL

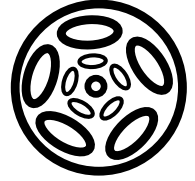
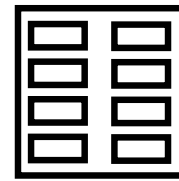

PARRILLAS DE COCINA



Parrilla Cocina 17 cm.
 Parrilla Cocina 19 cm.
 Parrilla Cocina 21 cm.
 Parrilla Cocina 22 cm.
 Parrilla Cocina 23 cm.
 Parrilla Cocina 30 cm.
 Parrilla Cocina 32 cm.
Reforzada

Parrilla Cocina Rectangular 120x165 cm.
 Parrilla Cocina Rectangular 130x160 cm.
 Parrilla Cocina Rectangular 140x190 cm.
 Parrilla Cocina Rectangular 140x210 cm.
 Parrilla Cocina Rectangular 180x180 cm.

PLANCHAS ASAR

5200518	460 Ø
5200515	600 Ø
5200520	330 x 470
5200522	400 x 600

