

# FUNDINIESTA®

Fundidores desde 1960



## CATÁLOGO GENERAL 2023



[www.lopeziniesta.com](http://www.lopeziniesta.com)

# ÍNDICE

Producto	Página
REGISTROS HIDRÁULICOS TAPA Y MARCO	1
REGISTROS CIRCULARES DE 600 PREPARADOS PARA CONOS PREFABRICADOS	2
MARCO Y REJILLAS ABATIBLES	3
TIPO CAMPSA, SUMIDEROS CAMPANA, REG. CIRC. NO ABATIBLES	4
SUMIDERO IMBORNAL SIFÓNICO	5
TIPO H - D - DM - M - A-1 y A-2	6
REGISTROS RELLENABLES	7
REJILLAS CON MARCO	8
REJILLAS CON MARCO ABATIBLES	9
REJILLAS TRAGA AGUAS	10
REJILLAS TRAGA AGUAS Y SUMIDERO PUENTE	11
ARQUETILLA ABATIBLE Y TRAMPILLONES	12
CANALETAS	13
ALUMINIO Y POLIPROPILENO	14
MODELOS MURCIA CAPITAL	15
PILONAS	16
MOBILIARIO URBANO E IMANES	17
VARIOS:	18
TAPAS Y MARCOS E-600 Y F-900, PROVINCIALES Y ESPECIALES	19
REJILLAS DE CHIMENEA, REJAS DE GOLF, NORAYS, PARRILLAS DE COCINA	19
ACCESORIOS DE COCINA, PESAS GIMANASIA, CIERRES PARA REGISTROS, ARQUETILLAS ABATIBLES Y PARA ADOQUINES, REG. ABATIBLES ESPECIALES, BORDILLOS.	20

**NUEVOS MODELOS  
NUEVAS MÁQUINAS  
NUEVA TECNOLOGÍA  
MAYORES MEDIDAS DE LUZ LIBRE  
TERMINACIÓN PERFECTA  
SIEMPRE MISMOS MODELOS**

**BAJO PEDIDO PODEMOS FABRICAR CUALQUIER MODELO DE CIUDAD,  
PUEBLO U ORGANISMO CON LAS ESPECIFICACIONES OPORTUNAS.**

**TODAS LA MEDIDAS REFLEJADAS EN ESTE CATÁLOGO PUEDEN VARIAR EN  $\pm 5\%$**

**ESQUEMA DE COLOCACIÓN  
DE UN REGISTRO PARA SU  
BUEN USO**

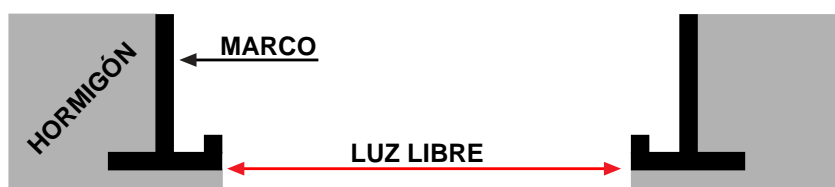

**FUNDINIESTA®**

# RÓTULOS Y ESCUDOS EN ALTO RELIEVE

FRESADOS A BAJO RELIEVE  
QUE NO SE VEN A LOS  
POCOS DÍAS

*Importación*



*Fabricación Nacional Propia*



**NO SE CONFUNDA!!**  
TODAS LAS ROTULACIONES  
NO SON IGUALES

ESCUDO FUNDIDO EN ALTO RELIEVE  
POR FUNDINIESTA



OPCIÓN: Todos los registros se pueden hacer ESTANCOS  $\square$  y  $\circ$   
EXCEPTO REGISTROS RELLENABLES

## CIERRES COLOCADOS EN FÁBRICA ADIOS A LOS ROBOS DE TAPAS Y CABLEADO



### RECOMENDACIÓN:

Un cierre para tapas abatibles  
Dos cierres para tapas no abatibles  
TIPO H 4 cierres  
TIDO D 6 cierres  
A-2 o semejante 4 cierres

### CIERRES OPCIONALES

9910445	TORNILLO TIPO CABEZA ALLE
9910446	TORNILLO TIPO CABEZA HEXAGONAL
9910550	TORNILLO CON CABEZA MAESTRA MURCIA
9910551	LLAVE PARA CABEZA MAESTRA

Si elije Cabeza maestra, es obligatorio pedir una llave maestra.



# FUNDINIESTA®

## CUALQUIER REGISTRO SE PUEDE FABRICAR PERFORADO TRAGA AGUAS



### PRODUCTOS DE GAMA ALTA

BAJO PEDIDO PUEDE SOLICITAR  
ESTOS ARTÍCULOS CON

Certificado de Producto emitido por ITC



**TRÁFICO SEGÚN  
NORMA EN-124-2**  
EN FUNDICIÓN DÚCTIL

B-125	PEATONAL Y VEHÍCULOS LIGEROS
C-250	FURGONES Y APARCAMIENTOS
D-400	CAMIONES
E-600	PUERTOS Y AEROPUERTOS
F-900	TODO TIPO DE RODADURA

## CERTIFICADO DE CALIDAD EN-124-2

FUNDICION LOPEZ INIESTA S.L. productos con Certificado



CERTIFICA: que nuestros fabricados cumplen la Norma  
UNE-EN-124-2:2015  
La Fundición de Grafito Esferoidal EN-GJS-500-7 según la  
UNE-EN-1563:1997

Las características principales son:

Dureza Brinell	170 a 230 HB
Resistencia a la tracción	mínimo 500 N/mm <sup>2</sup>
Límite elástico	mínimo 320 N/mm <sup>2</sup>
Alargamiento	7%

Expedición FEBRERO 2023  
CONTROL DE CALIDAD  
FUNDICIÓN LOPEZ INIESTA S.L.

### DECLARACIÓN DE CONFORMIDAD DEL PRODUCTO

FUNDICIÓN LÓPEZ INIESTA S.L. en base a la normativa, para los elementos de cubrición y cierre fabricados en Fundición Dúctil UNE-EN-124-2, manifiesta la NO obligatoriedad del marcado CE. (Tapas y Rejillas en Fundición Dúctil)  
**Fabricación propia nacional.**

**REGISTROS HIDRÁULICOS TAPA Y MARCO**

ROTULACIONES VER COND. DE VENTA

**B-125**

CODIGO	DENOMINACIÓN	LUZ LIBRE	ALTURA MARCO	TRÁFICO	MARCO EXTERIOR ESQUINAS INCL.	€
1401017	200x200	170x170	20 H	B-125	220x220	
1401063	250x250	220x220	20 H	B-125	270x270	
1401090	300x300	250x250	30 H	B-125	330x330	
1401091	400x400	350x350	30 H	B-125	430x430	
1401092	500x500	450x450	30 H	B-125	530x530	
1401093	600x600	550x550	30 H	B-125	630x630	
1401620	700x700	630x630	40 H	B-125	730x730	
1401621	800x800	740x740	40 H	B-125	830x830	
1401066	900x900	805x805	50 H	B-125	930x930	
1401064	1000x1000	969x969	70 H	B-125	1200x1200	
1401909	1100x1100	970x970	70 H	B-125	1200x1200	
1401907	1200x1200	971x971	70 H	B-125	1200x1200	



MODELOS AYTO. MURCIA  
VER PAG. 15

**TODOS LOS MARCOS  
EN FUND. DÚCTIL**

**C-250**

CODIGO	DENOMINACIÓN	LUZ LIBRE	ALTURA MARCO	TRÁFICO	MARCO EXTERIOR ESQUINAS INCL.	€
1402090	300x300	250x250	35 H	C-250	330x330	
1402091	400x400	350x350	40 H	C-250	430x430	
1402092	500x500	440x440	40 H	C-250	530x530	
1402093	600x600	540x540	40 H	C-250	630x630	
1402620	700x700	630x630	40 H	C-250	730x730	
1402621	800x800	730x730	50 H	C-250	830x830	
1402066	900x900	805x805	50 H	C-250	940x940	
1402064	1000x1000	971x971	70 H	C-250	1200x1200	
1402909	1100x1100	972x972	70 H	C-250	1200x1200	
1402907	1200x1200	973x973	70 H	C-250	1200x1200	



**D-400**

CODIGO	DENOMINACIÓN	LUZ LIBRE	ALTURA MARCO	TRÁFICO	MARCO EXTERIOR ESQUINAS INCL.	€
1403090	300x300	250x250	40 H	D-400	330x330	
1403091	400x400	340x340	45 H	D-400	430x430	
1403927	400x400	350x350	50 H	D-400	430x430	
1403915	400x400	310x310	80 H	D-400	430x430	
1403092	500x500	440x440	45 H	D-400	530x530	
1403928	500x500	450x450	50 H	D-400	530x530	
1403916	500x500	410x410	80 H	D-400	530x530	
1403093	600x600	540x540	45 H	D-400	630x630	
1403929	600x600	550x550	50 H	D-400	630x630	
1403930	600x600	520x520	80 H	D-400	630x630	
1403620	700x700	640x640	45 H	D-400	730x730	
1403931	700x700	640x640	50 H	D-400	730x730	
1403917	700x700	600x600	80 H	D-400	730x730	
1403621	800x800	730x730	50 H	D-400	830x830	
1403064	1000x1000	974x974	70 H	D-400	1200x1200	
1403909	1100x1100	975x975	70 H	D-400	1200x1200	
1403907	1200x1200	976x976	70 H	D-400	1200x1200	

**FUNDINIESTA®**



VER CONDICIONES  
DE VENTA  
AL FINAL DE LA TARIFA

**E-600 Y F-900 VER PAG. 19**

Y MODELOS ESPECIALES Y PROVINCIALES



# REG. ABISAGRADOS CON CIERRE Y JUNTA Y REG. NO ABISAGRADOS

CODIGO	DENOMINACIÓN	LUZ LIBRE	ALTURA ARO	TRÁFICO	ARO EXTERIOR	
1202078	REG. 600 Ø BASIC	Ø 540	40 H	C-250	Ø 670	*
1203077	REG. 600 Ø FORTEX	Ø 540	60 H	D-400	Ø 670	*
1203214	REG. 600 Ø INIPERFECT	ABISAGRADO Ø 550	70H	D-400	Ø 750	*
1203215	REG. 600 Ø GRANPERFECT	ABISAGRADO Ø 550	100H	D-400	Ø 800	*
1203213	REG. 650 Ø GRAN COMPACT	ABISAGRADO Ø 600	100H	D-400	Ø 830	*

\*NUEVOS MODELOS 2-3-23  
FUNDIDOS EN MOLDEO AUTOMATICO, PERFECTA TERMINACION.

1204218	REG. 640 Ø GRAN COM E	ABISAGRADO Ø 600	100H	E-600	Ø 815	
1205218	REG. 640 Ø GRAN COM F	ABISAGRADO Ø 600	100H	F-900	Ø 815	

ABISAGRADOS  
CON CIERRE  
Y JUNTA

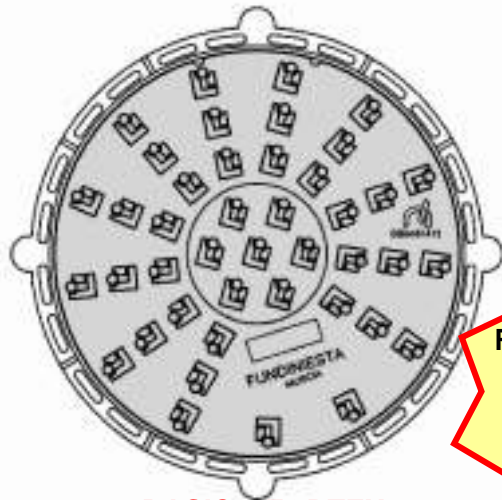

BASIC y FORTEX  
NO ABATIBLES

TODOS ESTOS  
REGISTROS CIRCULARES  
ESTAN PREPARADOS  
PARA EL CONO DE  
HORMIGÓN  
PREFABRICADO DE  
BOCA DE HOMBRE  
Ø 600 mm.



D-400  
TRAGA AGUAS

## REGISTROS CIRCULARES ABATIBLES TRAGA AGUAS

CODIGO	DENOMINACIÓN	LUZ LIBRE	ALTURA ARO	TRÁFICO	ARO EXT.	
1203100	SUPERVENT. ABAT. Ø 625	Ø 580	100	HD-400	Ø 825	*
1205100	SUPERVENT. ABAT. Ø 640	Ø 600	100	H F-900	Ø 830	

\*NUEVOS MODELOS 2-3-23  
FUNDIDOS EN MOLDEO AUTOMATICO,  
PERFECTA TERMINACION.

F-900  
TRAGA AGUAS

**FUNDINIESTA**®

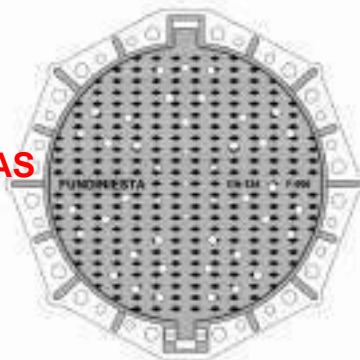

## REGISTRO CIRCULAR ESTANCO (CON 4 TORNILLOS INOX.)

CODIGO	DENOMINACIÓN	LUZ LIBRE	TRÁFICO	ARO EXT.
1203599	ESTANCA Ø 650	Ø 600	75 H	D-400 Ø 830

RESTO GAMA REGISTROS CIRCULARES VER PAG. 4

## MARCOS Y REJILLAS ABATIBLES ANTIRROBO

## IMPORTANTE

## COLOCACIÓN:

EXCLUSIVAMENTE PARA IMBORNALES UNITARIOS.  
NO SIRVEN PARA REJILLA CONTINUA O TRANSVERSAL.

## C-250

CODIGO	LUZ LIBRE	DENOMINACIÓN		MEDIDA EXTERIOR INCL. GARRAS
1302176	170x370	<b>200x400</b>	DIAGONAL MOD. TEO	270x410x40 H
*1302026	195x420	<b>250x510</b>	DIAGONAL PORTODIAGONAL	250x460x40 H
1302913	270x370	<b>300x400</b>	DIAGONAL MOD. ALBER	380x420x40 H
*1302025	300x715	<b>350x750</b>	DIAGONAL IMPUDIAGONAL	350x760x40 H
1302084	300x500	<b>370x570</b>	DIAGONAL MOD. ENZO	550x380x40 H
1302087	350x550	<b>400x600</b>	DIAGONAL MOD. MUGUE	430x640x50 H
1302150	360x360	<b>400x400</b>	DIAGONAL MOD. JARA	440x440x40 H
1302151	460x460	<b>500x500</b>	DIAGONAL MOD. PAO	540x540x40 H

\*Válidos para cajones sifónicos polipropileno, compatibles con mod. URFE y F.URBAN

## D-400

CODIGO	LUZ LIBRE	DENOMINACIÓN		MEDIDA EXTERIOR INCL. GARRAS
*1303026	195x420	<b>250x510</b>	PORTODIAGONAL 400	250x460x40 H
*1303025	300x715	<b>355x755</b>	IMPUDIAGONAL 400	350x760x40 H
1303940	340x420	<b>363x442</b>	DIAGONAL MOD. SALAMANCA	400x500x100 H
1303145	360x360	<b>400x400</b>	DIAGONAL MOD. MANS	440x440x40 H
1303529	450x450	<b>500x500</b>	DIAGONAL MOD. JÚPITER	540x540x40 H

## C-250

CODIGO	LUZ LIBRE	DENOMINACIÓN		MEDIDA EXTERIOR INCL. GARRAS
1302152	270x570	<b>301x601</b>	PARALELO MOD. SEVILLA	350x670x40 H
1302081	360x360	<b>400x400</b>	PARALELO <b>CÓNCAVO</b>	420x420x40H
1302533	350x650	<b>400x700</b>	PARALELO MOD. ALBA	470x780x40H
1302275	560x560	<b>600x600</b>	PARALELO MOD. TOU	640x640x40H
1302150	360x360	<b>400x400</b>	PARALELO MOD. JARA	440x440x40 H
1302151	460x460	<b>500x500</b>	PARALELO MOD. PAO	540x540x40 H

## D-400

CODIGO	LUZ LIBRE	DENOMINACIÓN		MEDIDA EXTERIOR INCL. GARRAS
1303152	270x570	<b>300x600</b>	PARALELO MOD. SEVILLA GOR	350x670x40 H
1303184	300x500	<b>340x540</b>	PARALELO MOD. MURCIA	550x380x40 H
1303081	360x360	<b>400x400</b>	PARALELO <b>CÓNCAVO</b>	420x420x40H
1303533	350x650	<b>400x700</b>	PARALELO MOD. ALBACETE	470x780x40 H
1303183	350x550	<b>410x610</b>	PARALELO MOD. CARTAGENA	430x640x50 H
1303530	400x700	<b>450x800</b>	PARALELO MOD. RIO	470x810x40 H
1303275	560x560	<b>600x600</b>	PARALELO MOD. COPA	640x640x40H
1303145	360x360	<b>400x400</b>	PARALELO MOD. MANS	470x470x40 H
1303529	450x450	<b>500x500</b>	PARALELO MOD. JÚPITER	550x550x40 H

## D-400

CODIGO	DENOMINACIÓN		
1303148	<b>550x320</b>	PARALELO MOD. LISBOA PORT.	<b>D-400</b>

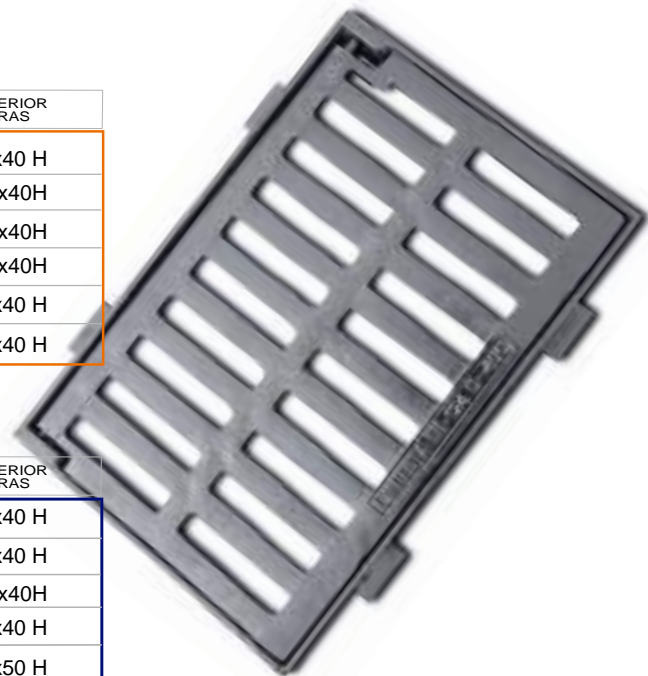
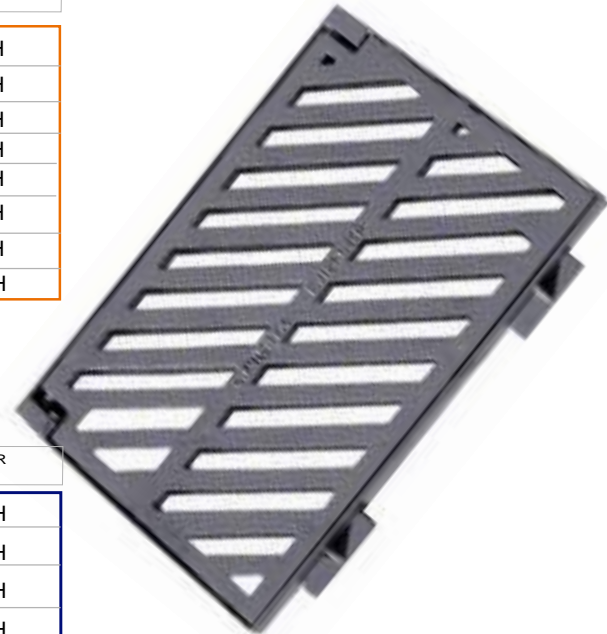
CUALQUIER MODELO  
EN E-600 Y F-900  
**CONSULTAR****FUNDINIESTA®**



## SUMIDEROS DE PATIO

CODIGO	DENOMINACIÓN	TAPA	ALTURA	MEDIDA EXTERIOR INFERIOR	TRÁFICO	PARA TUBO MÍNIMO DE
0801043	150x150	Ø 112	60	50	B-125	Ø 50
0801044	200x200	Ø 145	60	72	B-125	Ø 75
0801045	250x250	Ø 185	60	85	B-125	Ø 90
0801046	*300x300	Ø 215	60	105	B-125	Ø 110-125
0801047	400x400	Ø 283	70	117	B-125	Ø 125

\* Ø mínimo para tubo dependiendo del modelo en el momento de fabricación

REGISTRO PARA ACOMETIDAS  
MARCO CUADRADO TAPA CIRCULAR

SOLO ANÓNIMAS

## TIPO CAMPSA

CODIGO	DENOMINACIÓN	PASO LIBRE MÍNIMO		TRÁFICO	TAPA
0201010	150 X 150	Ø110	CON TORNILLO	B-125	Ø130
0201011	200 X 200	Ø140	CON TORNILLO	B-125	Ø170
0201071	202 X 202	Ø140	CON TORNILLO	B-125	Ø170
<small>Este código es fabricado con marco en policarbonato PCABS clase B-125</small>					
0201019	250 X 250	Ø150	CON TORNILLO	B-125	Ø170

CODIGO	DENOMINACIÓN	PASO LIBRE MÍNIMO		TRÁFICO	TAPA
0201012	400 X 400	Ø270		B-125	Ø290
0201015	500 X 500	Ø360		B-125	Ø380
0201013	650 X 650	Ø530		B-125	Ø580



## REGISTROS CIRCULARES NO ABATIBLES

REGISTROS Ø600 VER PAG. 2 ROTULACIONES VER COND. DE VENTA

CODIGO	DENOMINACIÓN	PASO LIBRE MÍNIMO		TRÁFICO	ARO EXT.
1200006	200 Ø			B-125	
1201018	300 Ø	Ø 265	30 H	B-125	Ø 330
1201004	400 Ø	Ø 360	30 H	B-125	Ø 420
1201005	500 Ø	Ø 460	40 H	B-125	Ø 530
1202018	300 Ø	Ø 265	30 H	C-250	Ø 330
1202004	400 Ø	Ø 360	30 H	C-250	Ø 420
1202005	500 Ø	Ø 460	40 H	C-250	Ø 530
1203018	300 Ø	Ø 265	30 H	D-400	Ø 330
1203004	400 Ø	Ø 360	30 H	D-400	Ø 420
1203005	500 Ø	Ø 460	40 H	D-400	Ø 530
1203592	700 Ø	Ø 650	40 H	D-400	Ø 820
1203593	800 Ø	Ø 750	40 H	D-400	Ø 860
1203594	900 Ø	Ø 820	40 H	D-400	Ø 965

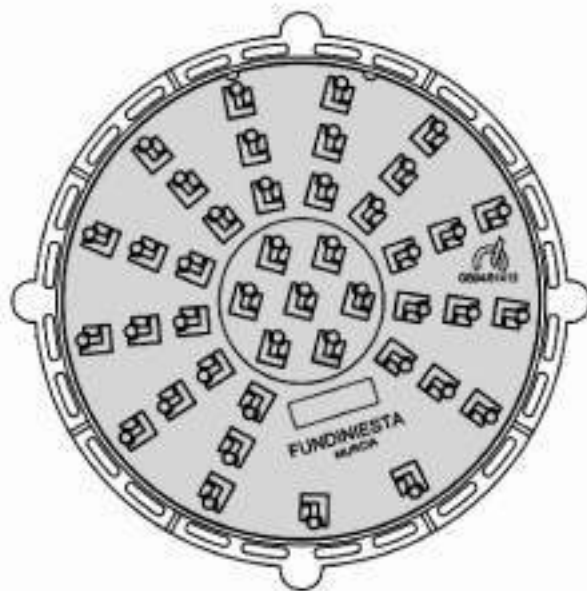

## REGISTROS CIRCULARES ALMERIA

CODIGO	DENOMINACIÓN	LUZ LIBRE		TRÁFICO	ARO EXT.
1201072	ALMERIA Ø 400	Ø 360	30 H	B-125	Ø 430
1202597	ALMERIA Ø 600	Ø 540	40 H	C-250	Ø 680
1203597	ALMERIA Ø 600	Ø 550	100 H	D-400	Ø 810



## SUMIDEROS SIFÓNICOS CON REJILLA ABATIBLE ANTIRROBO (CUERPO Y REJILLA EN FUNDICIÓN)

CODIGO	TRÁFICO	DENOMINACIÓN	MEDIDAS EXTERIORES
4002944	C-250	SUM. SALIDA VERTICAL	560x250x570H
4002964	C-250	SUM. SALIDA HORIZONTAL	560x250x570H
4003944	D-400	SUM. SALIDA VERTICAL	560x250x570H
4003964	D-400	SUM. SALIDA HORIZONTAL	560x250x570H

SI EL CLIENTE LO REQUIERE SE PUEDEN SUMINISTRAR CON LAS DOS SALIDAS LIBRES Y EN LA OBRA TAPAR LA QUE LE CONVENGA, CON EL TAPON QUE LES SUMINISTRAMOS.



## CONJUNTO DE CAJONES SIFÓNICOS POLIPROPILENO CON MARCO Y REJILLA DÚCTIL ABATIBLE ANTIRROBO

CODIGO	TRÁFICO	DENOMINACIÓN	MEDIDAS INTERIORES	
1302026	C-250	MyR 250x510 PORTODIAGONAL	195x420x40H	DIAGONAL
5400851		<b>CAJÓN POLIPROPILENO PEQ.</b>	200x430x500H	
1302025	C-250	MyR 350x750 IMPUDIAGONAL	300x715x40H	DIAGONAL
5400852		<b>CAJÓN POLIPROPILENO GR.</b>	280x700x700H	

1303026	D-400	MyR 250x510 PORTODIAGONAL 400	195x420x40H	DIAGONAL
5400851		<b>CAJÓN POLIPROPILENO PEQ.</b>	200x430x500H	
1303025	D-400	MyR 355x755 IMPUDIAGONAL 400	300x715x40H	DIAGONAL
5400852		<b>CAJÓN POLIPROPILENO GR.</b>	280x700x700H	

1303030 D-400 MyR 510x510 PARA CAJÓN CUADRADO 470x470x50H

Todas las Rejas y Marcos válidos para Cajón URFE y F. URBAN

### CAJÓN PEQUEÑO:

del centro de la salida para arriba y abajo 25cm.

### CAJÓN GRANDE:

del centro de la salida para arriba y abajo 35cm.

**MARCO Y REJILLA + CAJÓN POLIPROPILENO CON CODO SIFÓNICO INTERIOR PARA SALIDA DE TUBO DE Ø 200 mm**



**FUNDINIESTA®**



## REGISTROS SEMEJANTES TIPO H - D - DM y M MODELOS STANDARD

TELEFÓNICA (NO HOMOLOGADAS) TELECOMUNICACIONES O CUALQUIER TIPO DE LOGO  
ROTULACIONES VER COND. DE VENTA

CÓDIGO	DENOMINACIÓN	TRÁFICO	MARCO EXT.	TAPA	LUZ LIBRE
--------	--------------	---------	------------	------	-----------

1401301	TIPO H DOBLE B-125	892x864x40H	400x830x2	780x757
---------	--------------------	-------------	-----------	---------

1403301	TIPO H DOBLE D-400	892x864x40H	400x830x2	780x757
---------	--------------------	-------------	-----------	---------

OPCION: EN E-600Y F-900

1401302	TIPO D TRIPLE B-125	1265x1030x40H	400x830x3	1155x780
---------	---------------------	---------------	-----------	----------

1403302	TIPO D TRIPLE D-400	1265x1030x50H	400x830x3	1155x780
---------	---------------------	---------------	-----------	----------

OPCION: EN E-600Y F-900

1401330	TIPO DM	B-125	660x1020x50H	610x835x1	570x790
---------	---------	-------	--------------	-----------	---------

1403330	TIPO DM	D-400	660x1020x50H	610x835x1	570x790
---------	---------	-------	--------------	-----------	---------

1401331	TIPO M	B-125	400x400	TELEFÓNICA
---------	--------	-------	---------	------------

1402331	TIPO M	C-250	400x400	TELEFÓNICA
---------	--------	-------	---------	------------

1403331	TIPO M	D-400	400x400	TELEFÓNICA
---------	--------	-------	---------	------------



DM

H DOBLE



TELEFÓNICA  
ANÓNIMAS  
CON LOGO  
O RÓTULO  
A ELEGIR

D TRIPLE

## REGISTROS SEMEJANTES A-1 Y A-2 MODELOS STANDARD

CON ENDESA (NO HOMOLOGADA) ELÉCTRICA CONILENSE, ELÉCTRICA DE CÁDIZ  
ANÓNIMAS O CUALQUIER TIPO DE LOGOTIPO O RÓTULO  
ROTULACIONES VER COND. DE VENTA

CODIGO	DENOMINACIÓN	TRÁFICO	LUZ LIBRE
--------	--------------	---------	-----------

1401803	620x720 H 50	B-125	670x580
---------	--------------	-------	---------

1401805	720x1240 H 50	DOS TAPAS B-125	615x1140
---------	---------------	-----------------	----------

1403803	620x720 H 50	D-400	670x580
---------	--------------	-------	---------

1403805	720x1240 H 50	DOS TAPAS D-400	615x1140
---------	---------------	-----------------	----------

1403804	620x720 H 80	CON JUNTA D-400	670x580
---------	--------------	-----------------	---------

1404803	620x720 H 70	E-600	670x580
---------	--------------	-------	---------

1404805	720x1240 H 60	DOS TAPAS E-600	615x1140
---------	---------------	-----------------	----------

1405803	620x720 H 70	F-900	670x580
---------	--------------	-------	---------

1405805	720x1240 H 60	DOS TAPAS F-900	615x1140
---------	---------------	-----------------	----------

620 X 720



720x1240



## endesa HOMOLOGADAS

CODIGO	DENOMINACIÓN	TRÁFICO
--------	--------------	---------

1403802	A-1 ENDESA 720x620 H 75	D-400
---------	-------------------------	-------

1403807	A-2 ENDESA 720x1240 H 60	D-400
---------	--------------------------	-------

1403809	A-2 ENDESA CON TRAVESAÑO CENTRAL	D-400
---------	----------------------------------	-------

Productos comercializados.

FUNDINIESTA®

A-1

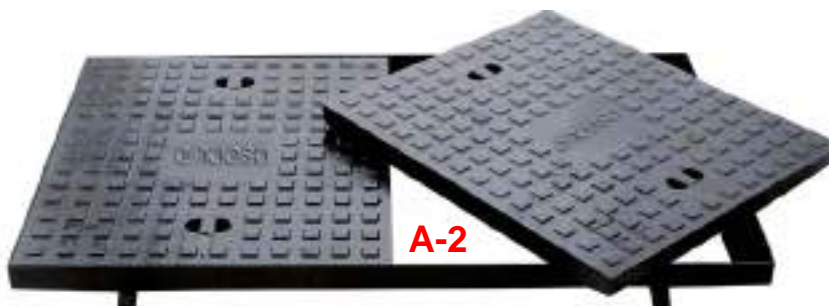

A-2

**REGISTROS RELLENABLES CON APERTURA**

ROTULACIONES VER COND. DE VENTA

**34 mm DE RELLENO**

CÓDIGO	DENOMINACIÓN	PASO LIBRE MÍNIMO	
1401980	<b>400x400</b>	350x350	<b>B-125</b>
1401981	<b>500x500</b>	440x440	<b>B-125</b>
1401982	<b>600x600</b>	530x530	<b>B-125</b>
1401983	<b>700x700</b>	610x610	<b>B-125</b>
1401984	2 TAPAS <b>800x800</b>	750x770	<b>B-125 *</b>
1401985	ENDESA SEVILLANA <b>620x720</b>	580x680	<b>B-125</b>
1401898	ENDESA SEVILLANA <b>720 x1240</b>	630x1155	<b>B-125 *</b>
1401986	TIPO H 2 TAPAS <b>864x892</b>	757x780	<b>B-125 *</b>
1401987	TIPO D 3 TAPAS <b>1030x1265</b>	780x1155	<b>B-125 *</b>

**B-125**

1402980	<b>400x400</b>	350x350	<b>C-250</b>
1402981	<b>500x500</b>	440x440	<b>C-250</b>
1402982	<b>600x600</b>	530x530	<b>C-250</b>
1402983	<b>700x700</b>	610x610	<b>C-250</b>
1402984	2 TAPAS <b>800x800</b>	750x770	<b>C-250 *</b>
1402985	ENDESA SEVILLANA <b>620x720</b>	580x680	<b>C-250</b>
1402898	ENDESA SEVILLANA <b>720x1240</b>	630x1155	<b>C-250 *</b>
1402986	TIPO H 2 TAPAS <b>864x892</b>	757x780	<b>C-250 *</b>
1402987	TIPO D 3 TAPAS <b>1030x1265</b>	780x1155	<b>C-250 *</b>

**C-250**

1403980	<b>400x400</b>	350x350	<b>D-400</b>
1403981	<b>500x500</b>	440x440	<b>D-400</b>
1403982	<b>600x600</b>	530x530	<b>D-400</b>
1403983	<b>700x700</b>	610x610	<b>D-400</b>
1403984	2 TAPAS <b>800x800</b>	750x770	<b>D-400 *</b>
1403985	ENDESA SEVILLANA <b>620x720</b>	580x680	<b>D-400</b>
1403898	ENDESA SEVILLANA <b>720x1240</b>	630x1155	<b>D-400 *</b>
1403986	TIPO H 2 TAPAS <b>864x892</b>	757x780	<b>D-400 *</b>
*1403987	TIPO D 3 TAPAS <b>1030x1265</b>	780x1155	<b>D-400 *</b>

**D-400**

\* Con Marco SUPER-REFORZADO

**60 mm DE RELLENO**

1401991	<b>300x300</b>	250x250	<b>B-125</b>
1401989	<b>400x400</b>	350x350	<b>B-125</b>
1401992	<b>500x500</b>	440x440	<b>B-125</b>
1401990	<b>600x600</b>	530x530	<b>B-125</b>

**B-125**

1402991	<b>300x300</b>	250x250	<b>C-250</b>
1402989	<b>400x400</b>	350x350	<b>C-250</b>
1402992	<b>500x500</b>	440x440	<b>C-250</b>
1402990	<b>600x600</b>	530x530	<b>C-250</b>

**C-250**

1403991	<b>300x300</b>	250x250	<b>D-400</b>
1403989	<b>400x400</b>	350x350	<b>D-400</b>
1403992	<b>500x500</b>	440x440	<b>D-400</b>
1403990	<b>600x600</b>	530x530	<b>D-400</b>

**D-400**

1403900	<b>580x440x92H Mod. BILBAO</b>	<b>D-400</b>
1403899	<b>710x710x92H Mod. BILBAO</b>	<b>D-400</b>

1401900	<b>580x440x50H Mod. BILBAO</b>	<b>B-125</b>
---------	--------------------------------	--------------

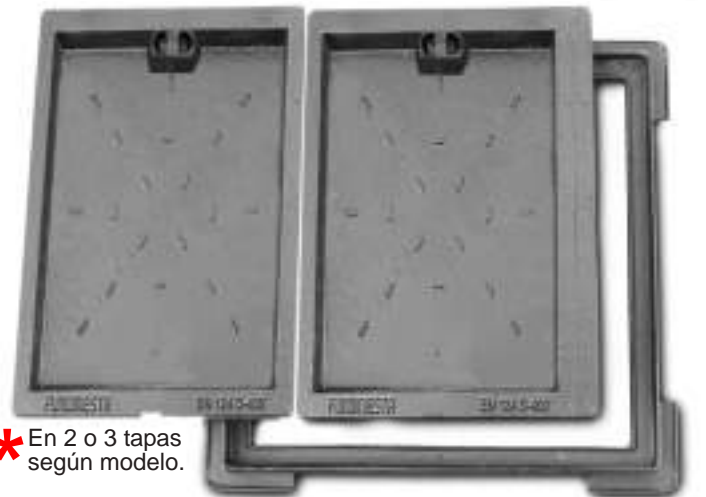

\* En 2 o 3 tapas según modelo.

ASA



**REGISTROS CIRCULARES RELLENABLES ABATIBLES**

CODIGO	DENOMINACIÓN	LUZ LIBRE	ALTURA	ARO EXT.	TRÁFICO
1203400	<b>RELLENABLE Ø 640</b>	Ø 600	<b>100H</b>	Ø 830	<b>D-400</b>

**RELLENO  
60 mm**



## MARCOS Y REJILLAS NO ABATIBLES

### IMPORTANTE

COLOCACIÓN:  
VÁLIDOS PARA IMBORNALES UNITARIOS Y REJA CONTINUA

CODIGO	DENOMINACIÓN	CUADRADILLO	MODELO	TRÁFICO
1303262	500x750x50 H	CON MARCO DE ACERO	TIERRA	D-400
1304262	500x760x50 H	CON MARCO FUNDIACIÓN	CREUS	E-600
1303104	500x1000x80 H	CON MARCO ANGULAR ACERO	PANGO	D-400
1304104	500x1000x80 H	CON MARCO ANGULAR ACERO	LIBRA	E-600
1305104	500x1000x80 H	CON MARCO ANGULAR ACERO	VIRGO	F-900



### IMPORTANTE

COLOCACIÓN:  
EXCLUSIVAMENTE PARA IMBORNALES UNITARIOS.  
NO SIRVEN PARA REJILLA CONTINUA O TRANSVERSAL. **DIAGONAL**

1303110	*500x1000x40 H	CON MARCO ANGULAR ACERO	ISLA	D-400
---------	----------------	-------------------------	------	-------



CODIGO	PASO LIBRE	DENOMINACIÓN	TRÁFICO
1302060	175x175	200x200 PARALELO MOD. DOLID	40 H C-250
1302070	230x230	300x300 PARALELO MOD. AUTOVIA	30 H C-250
1303276	550x550	MOD. BILBAO 601x601 GIGANT ALTURA REJA: 72 mm.	80 H D-400



## MARCO Y REJA MOD. MOPU (solo Reja Continua ver pag. 10)

### IMPORTANTE

COLOCACIÓN:  
EXCLUSIVAMENTE PARA IMBORNALES UNITARIOS.  
NO SIRVEN PARA REJILLA CONTINUA O TRANSVERSAL.

**FUNDINIESTA®**

CODIGO	DENOMINACIÓN	TRÁFICO
1302535	350x660x40 H	C-250
1303535	351x661x40 H	D-400
1302534	400x600x40 H	C-250
1303534	401x601x40 H	D-400

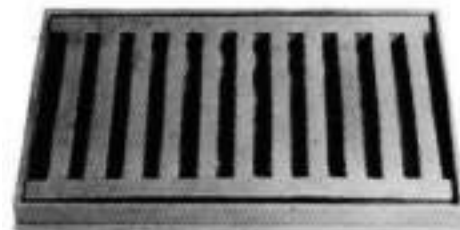

## CÓNCAVOS TIPO RÍGOLA

### IMPORTANTE

COLOCACIÓN:  
EXCLUSIVAMENTE PARA IMBORNALES UNITARIOS.  
NO SIRVEN PARA REJILLA CONTINUA O TRANSVERSAL.

CODIGO	PASO LIBRE	DENOMINACIÓN	TRÁFICO
1302085	230x385	300x450 CÓNCAVO 7 MM MOD. LAGUNA REJA: 260x410	PARALELO 40 H C-250
1302548	250x350	280x380 CÓNCAVO 7 MM MOD. DENA	PARALELO 40 H C-250
1303271		MyR MUY CÓNCAVO 300x500 MOD. ZARAGOZA REJA: 275x410	60 H D-400
1303272		MyR MUY CÓNCAVO 360x460 MOD. BASTID REJA: 365x465	50 H D-400

### TIPO CAZ



#### MODELOS RÍGOLA



#### PARALELO

MOD. ZARAGOZA 15 mm.  
MOD. BASTID 20 mm.



**REJA Y MARCO MOD. OPTIMAX WATER**

CODIGO	DENOMINACIÓN	PASO LIBRE	TRÁFICO
1303146	<b>500x1000x80H</b>	440x940	<b>D-400</b>

**IMPORTANTE**

**COLOCACIÓN:  
VÁLIDOS PARA IMBORNALES  
UNITARIOS Y REJA CONTINUA**

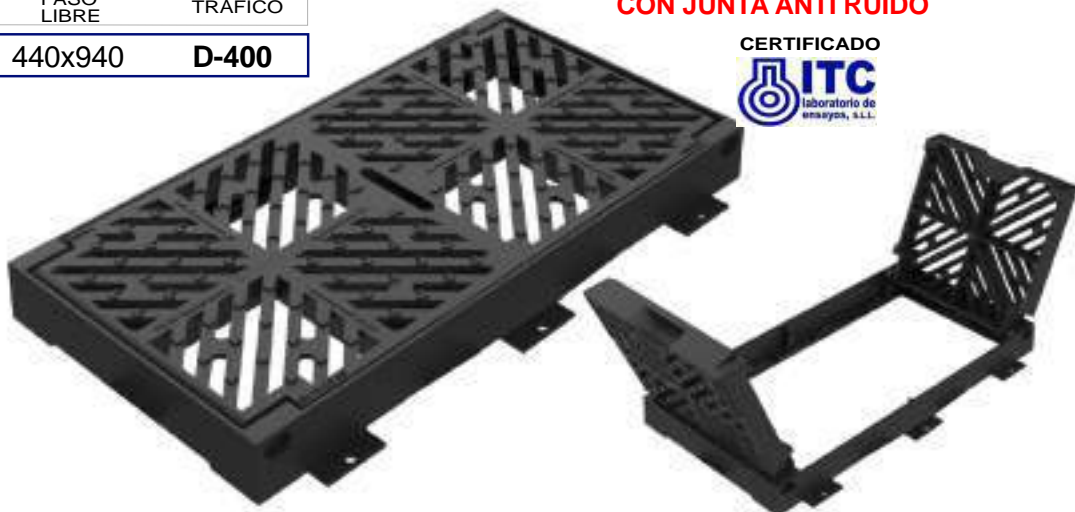

**ABATIBLES ANTI-ROBO  
CON JUNTA ANTI RUIDO**

**REJAS Y MARCOS ABATIBLES ANTI-ROBO****IMPORTANTE**

**COLOCACIÓN:  
EXCLUSIVAMENTE PARA IMBORNALES UNITARIOS.  
NO SIRVEN PARA REJILLA CONTINUA O TRANSVERSAL.**

CODIGO	DENOMINACIÓN	TRÁFICO
1302542	<b>MOD. PORTUDUERO 420 x 730</b> ALTURA MARCO: 40 mm. ENCASTRAMIENTO INFERIOR PARA ARQUETA: 32 mm. COTA DE PASO LIBRE: 297x549 mm. MEDIDA REJA: 350x598 mm. MARCO EXTERIOR: 420x730 mm.	<b>C-250</b>
1303542	<b>MOD. MILÁN 421x731</b> ALTURA MARCO: 40 mm. ENCASTRAMIENTO INFERIOR PARA ARQUETA: 32 mm. COTA DE PASO LIBRE: 297x549 mm. MEDIDA REJA: 350x598 mm. MARCO EXTERIOR: 420x730 mm.	<b>D-400</b>

**CON ENCASTRAMIENTO INFERIOR**

	LIZ LIBRE		MARCO EXT.	
1302544	270x720	<b>300x750</b>	<b>MOD. TEIDEBRO</b>	370x810x40 H <b>C-250</b>

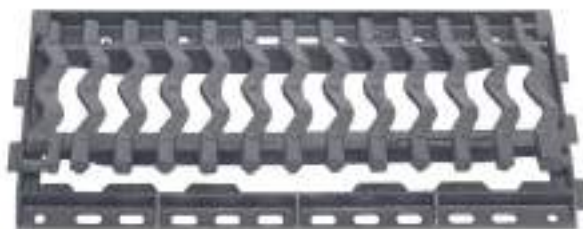

1302086	<b>230x630x40 H</b>	<b>ANTI-TACONES</b>	<b>C-250</b>
---------	---------------------	---------------------	--------------



**FUNDINIESTA®**

**REJILLAS TRAGA-AGUAS SIN MARCO  
IMPORTANTE****COLOCACIÓN:  
EXCLUSIVAMENTE PARA REJILLAS CONTINUAS O TRANSVERSALES**

CODIGO	MODELO	DENOMINACIÓN
--------	--------	--------------

**C-250**

4402101	AVENIDA	200x625x27 H	PARALELO	30
4402102	FLORENCIA	250x625x27 H	PARALELO	30
4402103	VENECIA	300x625x27 H	PARALELO	30
4402134	MOPU	350x660x36 H	PARALELO	40
4402135	MOPU	400x600x36 H	PARALELO	40
4402105	NAPOLES	400x625x27 H	PARALELO	30
4402106	RODA	500x625x27 H	PARALELO	30

**D-400**

4403101	FLOMESTA	200x625x27 H	PARALELO	30
4403102	CASTELO	250x625x27 H	PARALELO	30
4403103	LOURES	300x625x27 H	PARALELO	30
4403228		350x500x27 H	PARALELO	30
4403134	MOPU	351x661x36 H	PARALELO	40
4403135	MOPU	401x601x36 H	PARALELO	40
4403105	SETUBAL	400x625x27 H	PARALELO	30
4403106	LEIRIA	500x625x27 H	PARALELO	30

**E-600**

4404171	LLANES	301x501x32 H	PARALELO	35
4403211	MEDINA	350x545x36 H	PARALELO	40

**CUALQUIER MODELO EN E-600 Y F-900 CONSULTAR****REJILLAS D-400 MOD. EL RETIRO  
IMPORTANTE****COLOCACIÓN:  
EXCLUSIVAMENTE PARA REJILLAS CONTINUAS O TRANSVERSALES**

4403229	302x502x30 H	16 mm. SEPARACION ENTRE BARROTES A LO ANCHO	D-400
4403233	356x661x36 H		D-400
4403234	402x602x40 H		D-400

**E-600****REJILLA ESPECIAL PARQUES Y JARDINES****CUMPLE NORMATIVA MOVILIDAD URBANA****REJILLAS PARA CANALETAS**

CODIGO	MODELO	DENOMINACIÓN	CANAL DE:	TRÁFICO
4402174	REJILLA CANALETA	121x500x18 H	PARALELO 20	C-250
4403002	REJILLA CANALETA	122x500x18 H	PARALELO 20	D-400

APTAS PARA REPOSICIÓN EN NUESTRAS CANALETAS

4403007	REJILLA CANALETA	195x500x22 H	PARALELO 25	D-400
4403210	REJILLA CANALETA	255x500x22 H	PARALELO 25	D-400
4403227	REJILLA CANALETA	300x500x27 H	PARALELO 30	D-400

APTAS PARA REPOSICIÓN EN NUESTRAS CANALETAS

4403169	MOD. ARTEIXO	200x500x22 H	PARALELO 25	D-400
---------	--------------	--------------	-------------	-------

**FUNDINIESTA®**

## REJAS GRANDES SIN MARCO PARA REJILLA CORRIDA

### IMPORTANTE

#### COLOCACIÓN:

EXCLUSIVAMENTE PARA REJILLAS CONTINUAS O TRANSVERSALES

#### CUADRADILLO

CODIGO	TRÁFICO	DENOMINACIÓN	MODELO	PARA ANGULO DE:
4403253	D-400	500x750x36 H	GRANDIS	40
4404253	E-600	500x760x36 H	CREUS SOLA	40
4403119	D-400	500x1000x72 H	PANGO SOLA	80
4404114	E-600	500x1000x72 H	LAOS	80
4405114	F-900	500x1000x72 H	SUPER	80
4403252	D-400	600x600x72 H	ZAMUDIO	80

#### CUADRADILLO



#### DIAGONAL

4403235	D-400	500x1000x36 H	SOLO ISLA DIAGONAL	40
---------	-------	---------------	-----------------------	----



## REJILLA CONTÍNUA CON CIERRE FUD. DÚCTIL MODELO SEGUR

### IMPORTANTE

#### COLOCACIÓN:

EXCLUSIVAMENTE PARA REJILLAS CONTINUAS O TRANSVERSALES

4403147	D-400	400x600x27H	Para angular de 30 mm
---------	-------	-------------	-----------------------

CERTIFICADO POR:



APLICACIONES: La Rejilla Segur se utiliza en todas las canales transversales de calzadas de 350 mm de luz libre. Deben instalarse con el accesorio de encadenado, que enlaza las rejillas entre sí, este sistema completo y modulable mejora la seguridad bajo el tráfico. Incluye cada dos rejillas un accesorio.



## SUMIDERO MODELO PUENTE

CODIGO	DENOMINACIÓN
4402149	C-250 200x200x200 H
4402170	C-250 274x274x200 H

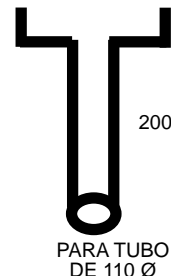

OPCIÓN:  
TUBO A MEDIDA  
POR ENCARGO

PARA TUBO  
DE 110 Ø



## REGISTROS ABATIBLES ANTIRROBO

CODIGO	DENOMINACIÓN	ALTURA	TRÁFICO
1401800	170x240 MOD. CORDOBA	35 H	B-125



## TRAMPILLONES

disponemos en las tapas de varios logos

CODIGO	DENOMINACIÓN	
4000948	1 TRAMPILLÓN 125x125	B-125
4000949	2 TRAMPILLÓN Ø 310	C-250
4000947	3 TRAMP. ALMERIA 220x125 H	C-250
4000968	4 TRAMP. GALASA 28x300	C-250
4000971	5 TRAMP. TUDELA	C-250
4000901	6 TRAMP. LOGROÑO 200x300x160 H	B-125

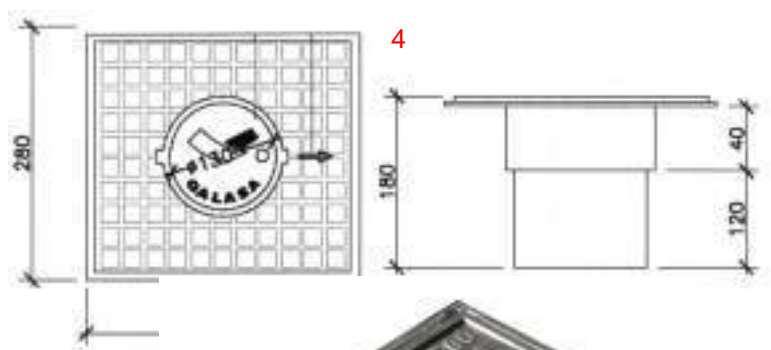

4000970	7 TRAMP. OVALADO C/CADENA	280x195x115 H	B-125
---------	---------------------------	---------------	-------

## TRAMPILLONES GALICIA

1200006	REG. CIR. Ø 200 CORUÑA		B-125
4000937	TRAMPILLON EMALCSA	8	C-250
4000938	TRAMPILLON OLEIROS	8	C-250
4000936	TRAMPILLON CAMBRE	8	C-250

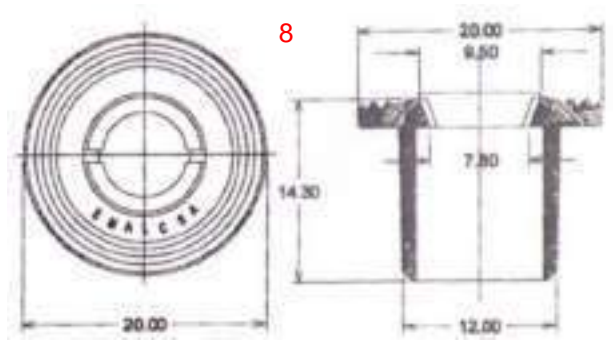

**CANALETA DE FUNDICIÓN DUCTIL  
(CANALETA Y REJA EN FUNDICIÓN)**

CODIGO	DENOMINACIÓN
0603204	300x750x150 H D-400



**CANALETAS DE ACERO CON REJILLA DE FUNDICIÓN DUCTIL**

CODIGO	DENOMINACIÓN
0603201	151x1000x130 H <small>MEDIDA REAL 125x1000x120 H</small>
0603205	201x1000x150 H
0603206	250x625x150 H
0603207	300x625x150 H
0603208	400x625x200 H
0603209	500x1000x400 H <small>ESTÉTICA IGUAL MOD. ISLA VER PÁG. 8</small>



**\*NO SE ADMITEN DEVOLUCIONES**

**CANALETAS POLÍMERO CON REJILLA DE FUNDICIÓN DUCTIL**

CODIGO	DENOMINACIÓN
0502158	130x1000x150 H CON REJILLA DÚCTIL C-250
0503161	131x1000x150 H CON REJILLA DÚCTIL D-400
0503159	200x1000x165 H CON REJILLA DÚCTIL D-400
0503160	250x1000x180 H CON REJILLA DÚCTIL D-400
0503162	300x1000x210 H CON REJILLA DÚCTIL D-400 *
0503163	350x1000x210 H CON REJILLA DÚCTIL D-400 *

PARA SU BUENA COLOCACIÓN SE RECOMIENDA JUNTEAR ENTRE ELLAS CON SILICONA REJA ATORNILLADA A LA CANAL

**\*NO SE ADMITEN DEVOLUCIONES**



**CANALETAS POLÍMERO CON REJILLA GALVANIZADA**

CODIGO	DENOMINACIÓN
0500180	120x1000x100 H CON REJILLA GALVANIZADA A-15



**TERMINALES CIEGOS PARA CANALETA (Según Cod. Canaleta)**

COD.	
9900447	TERMINAL CIEGO PARA CANAL COD. 158-161-201
9900448	TERMINAL CIEGO PARA CANAL COD. 159-205
9900449	TERMINAL CIEGO PARA CANAL COD. 160-206
9900450	TERMINAL CIEGO PARA CANAL COD. 180

## TAPAS ALUMINIO PARA CONTADORES DE AGUA

CON CIERRE DE CUADRADILLO Y LLAVE

CODIGO	DENOMINACIÓN
0900052	220x350
0900053	300 X 400
0900054	300 X 500

0900067	305x405 GALASA
9910444	CERRADURA TIPO CUADRADILLO
9911444	LLAVE TIPO CUADRADILLO



## SUMIDEROS DE PATIO ALUMINIO

CODIGO	DENOMINACIÓN	PARA TUBO MÍNIMO DE
0900500	150x150	Ø 50
0900501	200x200	Ø 75
0900502	250x250	Ø 90
0900509	300x300	Ø 110
0900510	400x400	Ø 125



## POLIPROPILENO

### TAPAS POLIPROPILENO CONTADORES DE AGUA

CON CIERRE DE CUADRADILLO Y LLAVE

CODIGO	DENOMINACIÓN
5400055	300x400
5400056	350x450

**FUNDINIESTA®**



### SUMIDEROS DE PATIO POLIPROPILENO

CODIGO	DENOMINACIÓN	PARA TUBO MÍNIMO DE
5400048	150x150	Ø 50
5400049	200x200	Ø 75
5400050	250x250	Ø 75
5400051	300x300	Ø 90

### PATE POLIPROPILENO

5400853	270x322 EXT.
---------	--------------





## ALUMBRADO CON CERRADURA MAESTRA

CODIGO	DENOMINACIÓN	TRÁFICO
1402950	403 X 403 ALUMBRADO ABATIBLE Y CERRADURA	C-250

## TELECOMUNICACIONES CON CIERRE ALLE INOX

1403310	400 X 400 TELECOMUNICACIONES	ABATIBLE Y ALLE	D-400
1403340	600 X 600 TELECOMUNICACIONES	ABATIBLE Y ALLE	D-400
1402328	TIPO H DOBLE TELECOMUNICACIONES	NO ABATIBLE Y ALLE	C-250
1403328	TIPO H DOBLE TELECOMUNICACIONES	NO ABATIBLE Y ALLE	D-400

## I.C.T. SIN ESCUDO CON CIERRE ALLE INOX

1403342	400 X 400 TELECOMUNICACIONES	ABATIBLE Y ALLE	D-400
1403343	600 X 600 TELECOMUNICACIONES	ABATIBLE Y ALLE	D-400
1402329	TIPO H DOBLE TELECOMUNICACIONES	NO ABATIBLE Y ALLE	C-250
1403329	TIPO H DOBLE TELECOMUNICACIONES	NO ABATIBLE Y ALLE	D-400

## SEÑALES TRÁFICO SIN CERRADURA SIN ESCUDO

1401957	402 X 402 SEÑALES TRÁFICO	CARA CUADRITOS	B-125
1401952	601 X 601 SEÑALES TRÁFICO	CARA CUADRITOS	B-125

## BOMBEROS SIN ESCUDO

1401619	600 X 800 BOMBEROS		B-125
1403031	600 X 800 BOMBEROS		D-400

## REJA Y MARCO ABATIBLE ANTI-ROBO

CODIGO	DENOMINACIÓN	TRÁFICO
1302542	MOD. PORTUDUERO 420 x 730	D-98-I C-250

ALTURA MARCO: 40 mm. ENCASTRAMIENTO INFERIOR PARA ARQUETA: 32 mm.  
COTA DE PASO LIBRE: 297x549 mm. MEDIDA REJA: 350x598 mm.  
MARCO EXTERIOR: 420x730 mm.

### CON ENCASTRAMIENTO INFERIOR



## REGISTRO CIRCULAR ACEQUIAS

1203845	GP Ø tapa 600 Ø Aro 850 Ext. 100H	ACEQUIAS AYTO. MURCIA	D-400
---------	-----------------------------------	-----------------------	-------

## TRAMPILLA PARA PICA DE TIERRA

0201003	150x150 AYTO. MURCIA PICA DE TIERRA	105x105	145x145	B-125
---------	-------------------------------------	---------	---------	-------

## TACHUELA LSMT

4000946	LSMT 200 Ø
---------	------------



## PLACA ALTA TENSION

1400808	230X160
---------	---------



ALUMBRADO

TELECOMUNICACIONES

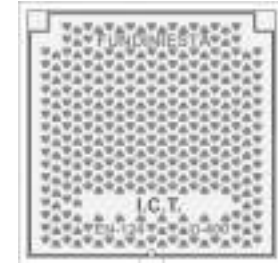

I.C.T.



TIPO H



## ALCORQUES SIN MARCO MODELO MURCIA

801x801
1001x1001
1201x1201

Interior a elegir: Ø 400 mm - Ø 500 mm



# FUNDINIESTA®



# PILONAS

## PILONAS TUBO DE ACERO



1

CODIGO	DENOMINACIÓN
2700722 1	<b>INOX FIJA ACERO</b> 1000 H Ø90
2710722 1	<b>INOX DESMONTABLE ACERO CON LLAVE ALLE</b>



2

CODIGO	DENOMINACIÓN	2
2720722	<b>INOX ACERO</b> 1000 H Ø90 CON BASE PARA ATORNILLAR	

ACERO PINTADO AL HORNO

## PILONAS DE FUNDICIÓN DÚCTIL

2700962 3 **PENÍNSULA FIJA DÚCTIL** VISTA LIBRE 400

2710962 3 **PENÍNSULA DESMONT. CON LLAVE ALLE**

2700963 4 **GRAN VIA FIJA DÚCTIL** VISTA LIBRE 460

2710963 4 **GRAN VIA DESMONT. CON LLAVE ALLE**

2700723 5 **BALEARES FIJA DÚCTIL** VISTA LIBRE 680

2710723 5 **BALEARES DESMONT. CON LLAVE ALLE**

2700186 6 **OCTOGONAL FIJA DÚCTIL** VISTA LIBRE 700



3



4



5



6

2700185 **BILBAO BAJA DÚCTIL** MOD. AÑO 2020

2700199 **BILBAO ALTA DÚCTIL** MOD. AÑO 2022



2700724 **ANTIALUNIZAJE DÚCTIL** VISTA LIBRE 650

ANTIALUNIZAJE

400 mm

9900960 **LLAVE SUELTA ALLE PILONAS DESMONT.**

**FUNDINIESTA®**

## ALCORQUES SIN MARCO FUNDICIÓN DÚCTIL

2600179	700x700x350 Ø
2600178	800x800x450 Ø
2600181	900x900x450 Ø
2600195	1000x1000x450 Ø
2600182	1200x1200x720 Ø

Solo marco protector de alcorque. Consultar precio y medidas



## ALCORQUES SIN MARCO MODELO MURCIA

801x801
1001x1001
1201x1201

Interior a elegir: Ø 400 mm - Ø 500 mm

Opcional sin escudo para fuera de murcia o con escudo del municipio a colocar



## JARDINERAS

2700195	TRAPERIA MURCIA	600x600x550 H
2700196	TRAPERIA MURCIA	800x800x800 H
2700198	TRAPERIA MURCIA	1000x1000x1000 H

## IMAN LEVANTA REGISTROS

EL ÚTIL ESTÁ DISEÑADO PARA AYUDAR AL TRABAJADOR ENCARGADO DE ABRIR REGISTROS DE HIERRO FUNDIDO, YA SEAN CIRCULARES, CUADRADOS, REJILLAS, ETC.

SE INCLUYE UN DESTORNILLADOR,  
DENTRO DEL MANGO, PARA LA  
LIMPIEZA DE LOS MARCOS

CARGA MÁXIMA 120 Kg.

**IMAN  
700**

9900556

LA UTILIZACIÓN DE ESTA  
HERRAMIENTA, PUEDE CAUSAR  
PROYECCIÓN DE OBJETOS  
EXTRAÑOS A SUS OJOS, LO  
QUE PUEDE OCASIONAR  
DAÑOS SEVEROS.  
OBLIGACIÓN DE USAR "EPIS"

TODOS LOS PRODUCTOS ESTÁN  
TESTADOS.  
LAS MEDIDAS PUEDEN VARIAR,  
SEGUN LAS MATERIAS PRIMAS.  
ANTES DE USAR, LEER CUIDA-  
DOSAMENTE EL MANUAL DE  
INSTRUCCIONES

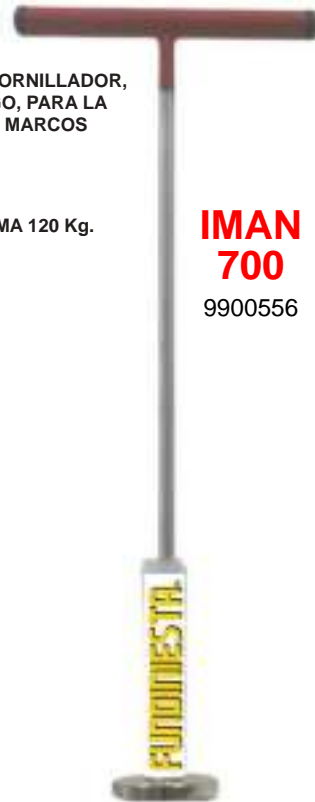

# FUNDINIESTA®





## REGISTROS ABATIBLES ANTIRROBO

ROTULACIONES VER COND. DE VENTA

CODIGO	DENOMINACIÓN	LUZ LIBRE	ALTURA	TRÁFICO	MARCO EXTERIOR
1401921	<b>145x145</b>		<b>40 H</b>	<b>B-125</b>	
1401923	<b>300 X 300</b>	270x270	25 H	<b>B-125</b>	330x330
1401924	<b>400 X 400</b>	370x370	25 H	<b>B-125</b>	430x430
1401925	<b>500 X 500</b>	470x470	30 H	<b>B-125</b>	530x530
1402923	<b>300 X 300</b>	270x270	25 H	<b>C-250</b>	330x330
1402924	<b>400 X 400</b>	370x370	25 H	<b>C-250</b>	430x430
1402925	<b>500 X 500</b>	470x470	30 H	<b>C-250</b>	530x530
1403926	<b>600 X 600</b>	550x550	30 H	<b>D-400</b>	620x620



TRAMPILLA AGUA POTABLE cod. 1401921



## REGISTROS PARA COLOCAR JUNTO ADOQUINES MARCO SIN PATAS

ROTULACIONES VER COND. DE VENTA

CODIGO	LUZ LIBRE MÍNIMO	DENOMINACIÓN	H	TRÁFICO
1401755		<b>300 X 300</b>	30	<b>B-125</b>
1401750	350x350	<b>400 X 400</b>	30	<b>B-125</b>
1401751	430x430	<b>500 X 500</b>	30	<b>B-125</b>
1401752	530x530	<b>600 X 600</b>	30	<b>B-125</b>
1401753	610x610	<b>700 X 700</b>	40	<b>B-125</b>
1401754	730x730	<b>800 X 800</b>	40	<b>B-125</b>
1402755		<b>300 X 300</b>	30	<b>C-250</b>
1402750	350x350	<b>400 X 400</b>	30	<b>C-250</b>
1402751	430x430	<b>500 X 500</b>	30	<b>C-250</b>
1402752	530x530	<b>600 X 600</b>	30	<b>C-250</b>



# FUNDINIESTA®



## BORDILLO TRAGADERO ABATIBLE CON REJA ABATIBLE

Todo el sistema es abatible para su mejor limpieza

CODIGO	DENOMINACIÓN	PASO LIBRE	TRÁFICO
3902332	<b>500x574x205H</b>	424	<b>C-250</b>
3903332	<b>500x574x205H</b>	424	<b>D-400</b>



## BORDILLO C-250

4002934	<b>560x150x200H</b>	<b>BORDILLO C-250</b>
---------	---------------------	-----------------------

SE PUEDEN COLOCAR JUNTOS O POR SEPARADO

## REGISTROS ESPECIALES ABATIBLES D-400, E-600 Y F-900 ANTI ROBO

ROTULACIONES VER COND. DE VENTA

MODELO	CODIGO	DENOMINACIÓN	PASO LIBRE MÍNIMO	ALTURA MARCO	MARCO EXTERIOR Largo x Ancho	TRÁFICO
<b>FO2-LI-2G</b>	1403324	<b>880x880</b>	<b>780x780</b>	<b>65 H</b>	880x880	Doble <b>D-400</b>
<b>FO4-LI-3G</b>	1403325	<b>1340x925</b>	<b>1200x780</b>	<b>65 H</b>	1340x925	Triple <b>D-400</b>
	1403323	<b>620x620</b> 2P	<b>620 X 620</b>	<b>65 H</b>	720x800	Doble <b>D-400</b>
	1403321	<b>620x1200</b> 4P	<b>620 X 1200</b>	<b>65 H</b>	720x1390	Cuadruple <b>D-400</b>
	1403320	<b>780x1600</b> 4G	<b>780 X 1600</b>	<b>65 H</b>	900x1750	Cuadruple <b>D-400</b>
	1404323	<b>621x621</b> 2P	<b>620 X 620</b>	<b>65 H</b>	720x800	Doble <b>E-600</b>
	1404321	<b>621x1200</b> 4P	<b>620 X 1200</b>	<b>65 H</b>	720x1200	Cuadruple <b>E-600</b>
	1405322	<b>780x780</b> 2G	<b>780 X 780</b>	<b>65 H</b>	900x1060	Doble <b>F-900</b>
	1405320	<b>781x1600</b> 4G	<b>780 X 1600</b>	<b>65 H</b>	950x1700	Cuadruple <b>F-900</b>

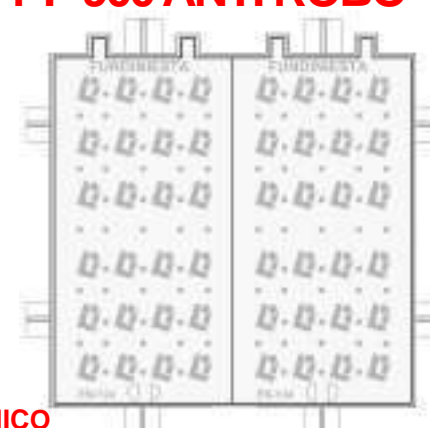

## COLECTORES DE CANALIZACIÓN PARA ACCESORIO CÓNICO

COLECTORES DE CANALIZACIÓN CON REJILLA O TAPA CIEGA EN124 B-125

Siempre el modelo por cuenta y autorizado por el cliente

300x300x85 H PARA TUBO Ø 250 (300x300) VENTILADA (Cod. 0201039) O CIEGA (Cod. 0201041)

400x400x85 H PARA TUBO Ø 315 (400x400) VENTILADA (Cod. 0201040) O CIEGA (Cod. 0201042)

CON TAPA CIEGA



PARTE INFERIOR



CON REJILLA



# REGISTROS HIDRÁULICOS TAPA Y MARCO

ROTULACIONES VER COND. DE VENTA

## E-600

CODIGO	DENOMINACIÓN	PASO LIBRE MÍNIMO	ALTURA MARCO	TRÁFICO	MARCO EXTERIOR CON ESQUINAS INCL.
1404091	<b>400 X 400</b>	300x300	50 H	<b>E-600</b>	420x420
1404092	<b>500 X 500</b>	400x400	50 H	<b>E-600</b>	520x520
1404093	<b>600 X 600</b>	500x500	50 H	<b>E-600</b>	620x620
1404620	<b>700 X 700</b>	600x600	45 H	<b>E-600</b>	720x720
1404621	<b>800 X 800</b>	740x740	40 H	<b>E-600</b>	820x820

## F-900

1405091	<b>400 X 400</b>	300x300	50 H	<b>F-900</b>	420x420
1405092	<b>500 X 500</b>	400x400	50 H	<b>F-900</b>	520x520
1405093	<b>600 X 600</b>	500x500	50 H	<b>F-900</b>	620x620
1405620	<b>700 X 700</b>	600x600	50 H	<b>F-900</b>	720x720
1405621	<b>800 X 800</b>	740x740	70 H	<b>F-900</b>	820x820



# TAPAS Y MARCOS ESPECIALES Y PROVINCIALES

\*ROTULACIONES VER COND. DE VENTA

CODIGO	DENOMINACIÓN	TRÁFICO
1401906	<b>600x1200</b> DOS TAPAS 600x600 560x1160 LUZ LIBRE	<b>B-125</b>
1401955	<b>400x400</b> AYTO. GRANADA HOMOLOGADA	<b>B-125</b>
1401972	<b>400x400</b> GANDIA ENLLUMENAT PUBLIC	<b>B-125</b>
1401619	TAPA Y MARCO <b>600 X 800</b> 570x750 LUZ LIBRE	<b>B-125</b>
1401081	<b>M2-T2</b> 690x690 SIN CERTIFICADO TAPA Y MARCO	<b>B-125</b>
1401918	<b>300x300</b> MOLINA DE SEGURA TAPA Y MARCO	<b>B-125</b>
1401919	<b>400x400</b> MOLINA DE SEGURA TAPA Y MARCO	<b>B-125</b>
1401942	<b>330x530</b> P.B. CLAVEGUERAN BALEARES TAPA Y MARCO	<b>B-125</b>



1402974	<b>700 X 700</b> LOGROÑO ALUMBRADO TAPA Y MARCO	<b>C-250</b>
1402890	<b>400x830</b> Ext. MARCO 430x860x30H TAPA Y MARCO	<b>C-250</b>
1403993	<b>620 X 720</b> GASELEC TAPA Y MARCO	<b>D-400</b>
1403031	<b>600 X 800</b> TAPA Y MARCO 570x750 LUZ LIBRE	<b>D-400</b>
1403905	marco 25 H <b>500 X 1000</b> DOS TAPAS 500x500 460x960 LUZ LIBRE	<b>D-400</b> *
1403906	marco 25 H <b>600 X 1200</b> DOS TAPAS 600x600 540x1140 LUZ LIBRE	<b>D-400</b> *

\* Marcos Super Reforzados

CONSULTAR: 300x600, 400x600 y 400x800



# FUNDINESTA®



## PESAS PARA GIMNASIO

CON TALADRO PARA BARRA DE 28 mm.

Pintura al Horno color negro



Cod.	Peso
3000815	1 Kg.
3000816	2 Kg.
3000817	3 Kg.
3000818	5 Kg.
3000819	10 Kg.
3000820	15 Kg.
3000821	20 Kg.

**REJILLAS CHIMENEA**

4400016 201 X 401 X 18 H



**PISÓN**

3900610 PISÓN 200x200

Disponemos de otras medidas



**AMARRES**

2900997 LA MANGA 250x250x250 H TIRO 12 TN

2900999 SOTOGRADE 200x200x190 H TIRO 8 TN



**REJAS PARA CAMPO DE GOLF**

CODIGO	DENOMINACIÓN
4400277	270x270
4400278	Ø 200
4400279	Ø 250
4400280	Ø 300
4400281	Ø 320
4400282	Ø 400
4400283	Ø 600

FUNDICIÓN DÚCTIL

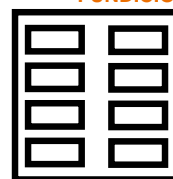

**PARRILLAS DE COCINA**



Parrilla Cocina 17 cm.  
 Parrilla Cocina 19 cm.  
 Parrilla Cocina 21 cm.  
 Parrilla Cocina 22 cm.  
 Parrilla Cocina 23 cm.  
 Parrilla Cocina 30 cm.  
 Parrilla Cocina 32 cm.  
Reforzada

Parrilla Cocina Rectangular 120x165 cm.  
 Parrilla Cocina Rectangular 130x160 cm.  
 Parrilla Cocina Rectangular 140x190 cm.  
 Parrilla Cocina Rectangular 140x210 cm.  
 Parrilla Cocina Rectangular 180x180 cm.

**CALDERO FUND. ARROZ MARINERO**

Cod. 3800528 - 15 Raciones



**PLANCHAS ASAR**

5200518	460 Ø
5200515	600 Ø
5200520	330 x 470
5200522	400 x 600

